

# КАТАЛОГ РАСХОДНЫХ МАТЕРИАЛОВ ДЛЯ ПИЩЕВОЙ ПРОМЫШЛЕННОСТИ

НОЖИ, МУСАТЫ, УБОРОЧНЫЙ ИНВЕНТАРЬ, СРЕДСТВА  
ИНДИВИДУАЛЬНОЙ ЗАЩИТЫ И АКСЕССУАРЫ



СТ. 22-24



СТ. 27-29



СТ. 3-9



СТ. 10



СТ. 27



СТ. 20-21



СТ. 12



СТ. 18-19



СТ. 13-17



СТ. 26



сервис  
**ФудПак**



## НАША МИССИЯ:

- Оказывать надежную промышленную поддержку клиентам – лидерам пищевой промышленности Украины и зарубежья.
- Клиентоориентированность, комплексность и профессионализм формируют крепкие партнерские отношения с нашим клиентом - главную ценность нашей компании!
- Вся наша продукция сертифицирована в Украине и соответствует европейским стандартам качества: HACCP, ISO 9001 – способствует евроинтеграционным процессам наших Клиентов.
- Многолетний опыт и лидирующие позиции на рынке оборудования и расходных материалов для пищевого производства позволяют оставаться в тренде – мы всегда готовы предложить лучшие технологические решения!

Работа сотрудников компании базируется на принципах профессионализма, деловой порядочности, индивидуального подхода к каждому клиенту! Сотрудничая с нами, Ваш бизнес станет более эффективным!

## В НАСТОЯЩЕЕ ВРЕМЯ МЫ:

- Обеспечиваем предприятия пищевой отрасли широким ассортиментом высококачественных товаров от ведущих производителей Европы.
- Предлагаем лучшие технологические решения для пищевого производства европейского качества.
- Проводим обучение и профессиональные консультации ваших специалистов.
- Обеспечиваем нашим клиентам максимально доступные цены.
- Используем все возможности для достижения самого высокого уровня сервиса, профессионально обслуживаем проданное оборудование в период гарантийного и после гарантийного срока, осуществляем своевременную поставку запчастей.
- Выполняем то, что обещаем, мы честны с нашими клиентами, поскольку от доверия клиентов зависит успешность нашей работы.

## СРЕДИ НАШИХ КЛИЕНТОВ:



## ПРОФЕССИОНАЛЬНЫЕ ОБВАЛОЧНЫЕ И РАЗДЕЛОЧНЫЕ НОЖИ EICKER (ГЕРМАНИЯ)

80-ти летний опыт производства. Соответствие международным стандартам ISO 9000, EN ISO 8442. Эргономичная форма ручек ножей.

Серия Profi Ножи	Модель/Длина лезвия	Изображение
Обвалочный (гибкий)	90.511.13,15 см	
Обвалочный (полугибкий)	97.533.10,13,15 см	
Обвалочный (жесткий)	27.513.13,15 см	
Обвалочный (полугибкий) с прорезиненной ручкой	77.533.13,15 см	
Обвалочный (полугибкий)	27.550.13,15 см	
Универсальный	97.508.13, 15 см	
Универсальный (обвалочный, разделочный, заколочный)	27.502.13,15,18,21,25 см	
Универсальный с насечками	27.502.21K	
Универсальный (обвалочный, разделочный, заколочный)	27.506.16,18,21 см	
Жиловочный	27.504.15,18,21,23,26,28,31,34,37 см	
Жиловочный	27.504.26K	
Разделочный	27.540.21,26 см	
Разделочный	27.542.26 см	
Мясоразделочный	27.503.21,26 см	
Обвалочный	27.507.10,13,15,18,21 см	
Обвалочный	27.507.15K см	
Обвалочный (гибкий)	27.510.13,15 см	
Обвалочный	27.529.14,16,18, 21 см	
Обвалочный	27.546.13 см	
Для разделки птицы	27.590.09,12 см	
Для удаления потрохов	27.599.16 см	
Забелочный	27.515.15,18 см	
Для удаления щетины	27.512.18,21 см	
Для разделки рыбы	27.597.21 см	
Филейный (гибкий)	27.518.21 см	

Серия Profi Ножи	Модель/Длина лезвия	Изображение
Филейный с тефлоновым покрытием	93.533.15T	
Мясоразделочный	27.517.21 см	
Обвалочный	27.519.16,18 см	
Универсальный нож Eicker	16.311.11 см	
Универсальный нож Eicker	16.106.11 см	
Универсальный нож Eicker Manager	17.502.15,18,21 см	
Технолога	80.530.11 CL	
Технолога	80.520.11 CL	
Для ветчины	27.523.26 см	
Обвалочный	27.539.13,16 см	
Универсальный	27.527.25 см	
Для мяса	27.595.31 см	
Гастрономический, кованное лезвие	24.560.21 см	
Разделочный нож Eicker	24.580.27 см	
Тесак мясника	82.710.20,24 см	
Лезвия для ножа для ребер Eicker	80.805.14,16,18,20 мм	
Для ребер Eicker	80.805.00 14 мм	
Мусат Eicker стандарт	46.903.30 см	
Мусат Eicker анализ	45.913.30 см	
Мусат Eicker 4x гранный	46.914.25 см	
Мусат Eicker гладкий	46.911.30P см	
Мусат Eicker	46.899.30 см	
Магнитный держатель	80.750.30 см	

ISO 9000 FF



Каждый нож имеет индивидуальный номер, гравировку логотипа и артикула



**ПРОФЕССИОНАЛЬНЫЕ И БЫТОВЫЕ НОЖИ POLKARS (ПОЛЬША)**

30-ти летний опыт производства. Соответствие нормам ISO 9001. География поставок вся Европа.

№	Модель ножа, длина лезвия	Изображение
<b>Ножи мясника</b>		
1.	Обвалочный 125 мм	
2.	Обвалочный (жёсткий/гибкий/полугибкий) 150 мм	
3.	Обвалочный 175 мм	
4.	Обвалочный 150 мм	
5.	Обвалочный 175 мм	
6.	Жиловочный 250 мм	
7.	Для снятия шкуры 175 мм	
8.	Разделочный 175 мм	
13.	Шкуроемный 150 мм	
14.	Разделочный 155 мм	
15.	Жиловочный 200 мм	
16.	Разделочный (жёсткий/гибкий/полугибкий) 150 мм	
17.	Разделочный (жёсткий/гибкий/полугибкий) 125 мм	
20.	Шкуроемный 125 мм	
21.	Разделочный 150 мм	
22.	Разделочный 180 мм	
23.	Разделочный 210 мм	
24.	Разделочный 200 мм	

№	Модель ножа, длина лезвия	Изображение
25.	Для уоя птицы 140 мм	
26.	Разделочный 200 мм	
27.	Для филетирования 280 мм	
28.	Разделочный 200 мм	
30.	Разделочный 520 мм	
31.	Разделочный 140 мм	
32.	Разделочный 210 мм	
33.	Мясоразделочный 210 мм	
34.	Жиловочный 260 мм	
35.	Для уоя 210 мм	
36.	Для нарезки 300 мм, 400 мм	
43.	Жиловочный 260 мм	
44.	Мясоразделочный 250 мм	
49.	Для нарезания 260 мм	
68.	Обвалочный 180 мм	
<b>Ножи мясника с деревянной ручкой</b>		
9.	Жиловочный 175 мм	
10.	Разделочный 175 мм	
11.	Обвалочный 175 мм	

№	Модель ножа, длина лезвия	Изображение
12.	Обвалочный 105 мм	
18.	Разделочный 150 мм	
19.	Разделочный 125 мм	
29.	Разделочный 200 мм	
<b>Кухонные ножи</b>		
37.	Кухонный 175 мм	
37Z.	Кухонный 175 мм	
38.	Кухонный 165 мм	
39.	Кухонный 150 мм	
40.	Кухонный 125 мм	
41.	Кухонный 100 мм, 115 мм	
42.	Кухонный 90 мм	
45.	Кухонный 90 мм	
46.	Кухонный 90 мм	
47.	Кухонный 70 мм	
48.	Кухонный 70 мм	
<b>Ножи для рыбы</b>		
50.	Для рыбы 175 мм	
51.	Для рыбы 210 мм	
52.	Для рыбы 160 мм	
53.	Для рыбы 180 мм	
54.	Для рыбы 210 мм	
	Для сыра 260, 330, 400 мм	

Модель ножа, длина лезвия	Изображение
Нож/секач 150 мм	
Нож/секач 180 мм	
Нож/секач 240 мм	
Тесак для разрубки 300 мм	
Тесак для разрубки 350 мм	
Топор 230 мм	
Топор 260 мм	
Чехол для ножей (пластиковый) 17 или 22 мм	
Крюк/звонок	
Нож для ребер	
Лезвие для ножа для ребер 14, 16, 18, 20 мм	
Нож Утюжок (пластиковая рукоятка)	
Игла для колбасника	
Мусат стандартный, 200 мм, 250 мм, 300 мм	
Мусат гладкий, 300 мм	
Мусат овальный, 250 мм	
Мусат квадрат, 250 мм 2-заточка, 2-полировка	
Нож пальчиковый для обрезания ниток Размер под палец: 16,18, 20, 22 мм	
Типы рукояток	Доступные цвета



## НОЖИ ШЕФ-ПОВАРА

Артикул	Описание, длина	Изображение
5141-10	Нож для овощей 10 см	
142-15	Обвалочный нож 15 см	
145-18	Сантоку 18 см	
143-20	Слайсер 20 см	
143-25	Слайсер 25 см	
144-20	Нож для хлеба 20 см	
141-15	Нож Шеф-повара 15 см	
141-20	Нож Шеф-повара 20 см	
141-25	Нож Шеф-повара 25 см	
141-30	Нож Шеф-повара 30 см	
337	Нож для Шеф-повара 15, 20, 23, 26, 30 см	
4337	Нож для чистки овощей 6,8,10 см	
340-18	Сантоку 18 см	
1077-33	Нож для резки ветчины 33 см черный	

## НОЖНИЦЫ

71924	Ножницы с ручками из мягкого пластика 24 см	
71921	Ножницы с ручками из мягкого пластика 21 см	
61	Ножницы для разделки птицы с лезвиями из нержавеющей стали	
52	Хромированные ножницы для разделки птицы	
659	Ножницы для рыбы зазубренные из нержавеющей стали	
160	Ножницы 22 см с зазубренными лезвиями из нержавеющей стали	
159	Ножницы 22 см с лезвиями из нержавеющей стали	

## НОЖИ ДЛЯ МОРЕПРОДУКТОВ

6346-17	Филейный нож 17 см синий	
346-20	Филейный нож 20 см черный	
6412	Рыбчистка черная, синяя	
68413-30B	Рыбный нож зазубренный 30 см	
68413-35B	Рыбный нож зазубренный 35 см	
515/B12	Нож для устриц – упаковка 12 шт	
513/B12	Нож для устриц – упаковка 12 шт	
6513/B12	Нож для устриц – упаковка 12 шт	
6410	Рыбчистка	
38050	Щипцы для удаления рыбных косточек – упаковка 12 шт	
38050	Щипцы для удаления рыбных косточек	

## НОЖИ И ИНСТРУМЕНТЫ ДЛЯ СЫРА

Артикул	описание, длина	Изображение
386	Нож для сыра 21 см с поднятой ручкой	
385-25	Нож для сыра 25 см черный	
4385-25	Нож для сыра 25 см желтый	
395-33	Нож для сыра с двумя ручками 33 см черный	
4395-33	Нож для сыра с двумя ручками 33 см желтый	
395-40	Нож для сыра с двумя ручками 40 см черный	
4395-40	Нож для сыра с двумя ручками 40 см желтый	
395-50	Нож для сыра с двумя ручками 50 см черный	
4395-50	Нож для сыра с двумя ручками 50 см желтый	
397-35	Нож для сыра с двумя ручками изогнутый 35 см черный	
4397-35	Нож для сыра с двумя ручками изогнутый 35 см желтый	
389	Нож для мягкого сыра	
690	Нож для дегустации	
387	Нож для пармезана	
758F	Инструмент для тонкого нарезания сыра	
52076	Инструмент для нарезки сыра из нержавеющей стали 17 см	
51756X10	Проволока 17 см – 10 штук	
52078	Инструмент для нарезки сыра из нержавеющей стали 21 см	
51780X10	Проволока 21 см – 10 штук	
52079	Инструмент для нарезки сыра из нержавеющей стали 23 см	
51778X10	Проволока 23 см – 10 штук	
52081	Сырорезка на мраморном основании Высота: 36 см Диаметр: 27 см	
52084	Сырорезка на пластиковом основании под мрамор Высота: 36 см Диаметр: 27 см	
51740X10	Струны для сырорезки 52081 и 52084 – 10 шт	
51721X10	Проволока для нарезки сыра с ручками 45 см, 80 см, 100 см	
52320	Сырорезка на пластиковой основе Размер: 37x26x11 (высота) см	
51820	Струны для сырорезки 51820 – 12 шт	























Описание, длина	Артикул, цвет	Изображение
<b>СТАНДАРТНЫЕ МУСАТЫ «FISCHER» С НАСЕЧКАМИ REGULAR CUT</b>		
Есо, 25 см, 10", круглый, стандарт	<input checked="" type="checkbox"/> O1250 <input type="checkbox"/> O1260	
Есо, 30 см, 12", круглый, стандарт	<input checked="" type="checkbox"/> N1250 <input checked="" type="checkbox"/> N1250R <input checked="" type="checkbox"/> N1260 <input checked="" type="checkbox"/> N1250V <input checked="" type="checkbox"/> N1250B	
Есо, 30 см, 12", овальный, стандарт	<input checked="" type="checkbox"/> I1250	
<b>МУСАТЫ «FISCHER» С МЕЛКОЗЕРНИСТЫМ НАПЫЛЕНИЕМ FINE CUT</b>		
Industry 25 см, 10", круглый с гигиенической рукояткой	<input checked="" type="checkbox"/> O223N	
Industry 25 см, 10", овальный	<input checked="" type="checkbox"/> H223N	
Industry 30 см, 12", круглый	<input checked="" type="checkbox"/> N223N	
Ideal 25 см, 10", круглый	<input checked="" type="checkbox"/> O2333	
Ideal 30 см, круглый	<input checked="" type="checkbox"/> N2333	
Ideal 30 см, овальный	<input checked="" type="checkbox"/> I2333	
<b>МУСАТЫ «FISCHER» С МИКРОЗЕРНИСТЫМ НАПЫЛЕНИЕМ EXTRA-FINE CUT</b>		
С надрезами 30 см, 11"	<input checked="" type="checkbox"/> G695N	
Полированный, 30 см, 12", круглый	<input checked="" type="checkbox"/> C545R	
Полированный, 30 см, 12", овальный	<input checked="" type="checkbox"/> L545R	
Гладкий, 25 см, 10", круглый	<input checked="" type="checkbox"/> S500R	
Аналог «Dickoron» 30 см, 12"	<input checked="" type="checkbox"/> C440R	
<b>МУСАТЫ «FISCHER» С АЛМАЗНЫМ НАПЫЛЕНИЕМ</b>		
Diamond с алмазным напылением 23 см, 9" круглый	<input checked="" type="checkbox"/> W7220	
Diamond 27 см, 11", овальный	<input checked="" type="checkbox"/> W6327	
<b>РУЧНЫЕ ПИЛЫ</b>		
Ручная пила американского типа 45, 50 см.	13317 13320	
Полотно для пилы 13317, 13320	12317 12320	
Пила мясника 50 см - 20 мм ручка черная	273-50	
Лезвие для пилы 50 см	275-50	

фото мусата	Название, артикул
	Мусат DICK DICORON 75981 (30 CM)
	Мусат DICK DICORON 75983 (30 CM)
	Мусат DICK MICRO 7 5003 (30 CM)
	Мусат DICK TITAN 7 9103 (30 CM)
	Мусат DICK 7 2000 28
	Мусат DICK COMBI 7 5883 (25 CM)
	Мусат DICK COMBI 75982 (30 CM)
	Мусат DICK EUROCUT 77551 (30 CM)
	Мусат Овальный DICK POLISH 7 5503 30
	Мусат DICK FINECUT 7 3571 30
	Мусат DICK FINECUT 7 3573 30
	Мусат DICK FINECUT 7 3883 25
	Мусат DICK FINECUT 74691R 25
	Мусат MULTICUT 7 6504 28
	Мусат DICK POLIRON 7 3893 25
	Мусат DICK Стандартный 7 3171 30
	Мусат Квадратный DICK COMBI 7 3883 250-66

**НОЖИ ДЛЯ ХЛЕБА, ПРИБОРЫ ДЛЯ ВЫПЕЧКИ**

Артикул	описание, длина	Изображение
380	Нож для кондитерских изделий 33, 38 см	
480	Нож для кондитерских изделий 25, 28, 33, 38 см	
430-23	Нож для хлеба 23 см	
330-23	Нож для хлеба	
144-20	Нож для хлеба 20 см	
249-35	Нож для хлеба 35 см с подставкой	
38196	Нож для теста гибкий квадратный	
2403-30	Венчик из нержавеющей стали 30 см	
2482F	Лезвие для кондитерских изделий	
2478-25	Лопатка силиконовая 25 см	
2481-35	Лопатка пластиковая 35 см	
31148	Скалка полиэтиленовая 500xØ 48 мм	
2423-40	Кисть кондитерская 40 мм	
2454-55	Набор из 10 насадок из нержавеющей стали (5 ровных и 5 в форме звезды диаметром 6, 10, 12, 14, 16 см)	
2450-51	Набор из 10 насадок из сополиэфира (5 ровных и 5 в форме звезды диаметром 5, 8, 10, 12, 14 см)	
2440X10	Нейлоновый кондитерский мешок с петлей 35 см, 45 см, 50 см – по 10 шт	
2445	Одноразовый кондитерский мешок 40 см или 55 см – 100 шт	
247	Лопатка из нержавеющей стали 11 см, 15 см, 20 см, 24 см, 29 см, 34 см	
248	Лопатка из нержавеющей стали 11 см, 14 см, 17 см, 20 см, 23 см, 26 см, 30 см, 35 см, 40 см	
157	Лопатка изогнутая 10 см, 15 см, 20 см, 24 см, 28 см	
79750 79751	Алюминиевый совок 300 и 350 мм	
75089	Стальное нержавеющее сито, 24 см	

**КУХОННЫЙ ИНВЕНТАРЬ ПО СИСТЕМЕ НАССР**

Артикул	описание, длина	Изображение
521-32	Вилка из нержавеющей стали 32 см	
552-26	Вилка изогнутая 26 см	
552-32	Вилка изогнутая 32 см	
546-26	Лопатка 26 см	
548-26	Лопатка перфорированная 26 см	
559-18	Лопатка для рыбы 18 см	
559-24	Лопатка для рыбы 24 см	
560	Лопатка для стейка 11 см	
557	Нож для пирога	
2727-28	Ложка 34 см	
2726-28	Ложка перфорированная 34 см	
531	Половник Ø 6,5 см	
4208	Нож для консервных банок 17 см	
684	Штопор	
39024	Щипцы 24 см, а так же, 30 см и 40 см	
719С	Нож для пиццы Ø 6,5 см	
1280-24	Нож для пиццы Ø 10 см	
362	Лопатка для пиццы перфорированная	
31037	Крюк с пластиковой ручкой	
299	Коробка с 10 крюками для мяса 8 см, 10 см, 12 см, 14 см, 16 см, 18 см, 20 см	
4003	Магнитная полка 34 см – 62 см	
32045	Шило для колбас с 3 иголками	
76405	Корзина для стерилизации ножей и мусата:	
76409	1. для 5 ножей или 4 ножей и 1 мусата 530x170x65 мм	
76409	2. для 9 ножей или 8 ножей и 1 мусата 530x300x65 мм	





Описание, длина	Артикул, цвет	Изображение
<b>ХАМОН</b>		
Подставка для хамона на полиэтиленовом основании под мрамор «Делюкс»	34049	
Экономичная подставка для хамона на деревянном основании	34495	
Подставка для хамона в Испанском стиле на основании из черного полиэтилена	34150	
Подставка для хамона из натуральной сосны	34525	
Стенд для сосисок из нержавеющей стали	31620	
Щипцы для хамона из нержавеющей стали	30250	
<b>ИНСТРУМЕНТЫ ДЛЯ ДЕКОРИРОВАНИЯ</b>		
Инструмент для удаления кожуры	712C	
Инструмент для лимонной кожуры для правой руки	708C	
Отрезной круг для пасты	718C	
Декоратор для масла	211C	
Инструмент для формирования шариков из арбуза Ø 22+28	215C	
V-образный резчик для фруктов	711C	
Изогнутый пинцет	700-20	
Пинцет для готовки и барбекю	701-30	

тесаки, аксессуары	
	ТЕСАК МЯСНИКА 382-19
	ТЕСАК МЯСНИКА 1384-22
	ТЕСАК МЯСНИКА 1280-24
	АМЕРИКАНСКИЙ РУЧНОЙ ТЕНДЕРАЙЗЕР 288
	ЧЕХОЛ ДЛЯ НОЖЕЙ 76704
	РЕМЕНЬ К ПЛАСТИКОВОМУ ЧЕХЛУ 76620

формы для стейков	
	МОДЕЛЬ ТЕФЛОН ДЛЯ КРУГЛЫХ ГАМБУРГЕРОВ СТЕЙК: 100 Г - Ø10 СМ 73105
	ТЕФЛОНОВЫЙ ПРЯМОУГОЛЬНИК СТЕЙК: 170 Г - 9,4 X 14 СМ 73110
	ТЕФЛОНОВЫЙ ОВАЛ СТЕЙК: 110 Г - 9 X 12,5 СМ 73115

## КОЛЬЧУЖНЫЕ ПЕРЧАТКИ И ФАРТУКИ NIROFLEX (ГЕРМАНИЯ)

КОЛЬЧУЖНЫЕ ПЕРЧАТКИ И ФАРТУКИ ИЗГОТОВЛЕННЫ ИЗ НЕРЖАВЕЮЩЕЙ СТАЛИ 1082 СОГЛАСНО СТАНДАРТАМ ЕС, ЧТО ГАРАНТИРУЕТ МАКСИМАЛЬНУЮ ЗАЩИТУ.

### niroflex 2000



Перчатки пятипалые с отворотом

7,5 см  
15 см  
19 см  
21 см

Перчатка пятипалая  
Перчатка трехпалая  
Перчатка пятипалая на всю руку

Перчатка с металлической застежкой для легко застегивания, ремешок сделан из кольчужной сетки, перчатка не сползает с кончиков пальцев, мягкие и эластичные держатели в отвороте перчатки, эргономичный дизайн и идеальная посадка

### niroflex fix



Перчатки пятипалые с отворотом

8 см  
15 см  
19 см

Перчатка пятипалая  
Перчатка пятипалая на всю руку

Перчатка с саморегулирующимся запатентованным пружинным креплением из нержавеющей стали. Легкое кольчужное плетение изготовленное микроплазменной сваркой в идеальных гигиенических условиях. Отлично чистятся в стиральных машинах барабанного типа. Легко снимаются и одеваются

### niroflex fmPLUS



Перчатки пятипалые с отворотом

7,5 см  
19 см

Перчатка пятипалая  
Перчатка трехпалая

Перчатка с тканевым ремешком на кнопке, который не обесцвечивается, не теряет мягкости в процессе носки, лучшая степень комфорта благодаря эластичным держателям в отвороте перчатки. Для большего удобства в использовании, текстильные ремешки окрашены в разные цвета в соответствии с размером

### niroflex Кольчужный фартук

Кольчужные фартуки соответствуют требованиям стандарта DIN EN ISO 13998:2003, изготовлены из 100% нержавеющей стали, более легкие, эргономичные, лучшая степень посадки по фигуре. Ремни гигиенические из ТПУ. Отлично чистится

Размеры фартука:

- 75 x 45 см
- 80 x 55 см
- 85 x 60 см

Комплект пластиковых крестовых и набедренных ремней для кольчужных фартуков



Цветная кодировка / размеры **XXS XS S M L XL XXL**

### Аксессуары

#### Полиуретановый держатель Easy

Изготовлены из 100% полиуретана, подходят для всех размеров перчаток, толщина 300 мкм, эластичные и крепкие на разрыв, надежная фиксация перчатки, синий и белый цвет



#### Защитный нарукавник

Изготовлены из 100% поликарбоната, идеальная защита от порезов, размеры M, L и XL, прозрачные







### Ремонт кольчужных изделий

- Ремонт 3 палых кольчужных перчаток с заменой ремешка
- Ремонт 5-ти палых перчаток, в том числе и перчаток с отворотом с заменой текстильного ремешка либо крючка из нержавеющей стали
- Ремонт кольчужных фартуков с заменой комплекта ремней

**Данная услуга позволяет вам существенно экономить деньги и не выбрасывать перчатки с некоторыми дефектами**

В наличии на складе всегда имеются запасные принадлежности: ремешки, застежки и другие детали, а также фартуки, перчатки, ремни, держатели

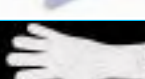
#### ПЕРЧАТКИ С ЗАЩИТОЙ ОТ ПОРЕЗОВ

<b>BlueCut pro</b>	Уровень защиты от порезов F, контактный нагрев до 100°C, средняя толщина, без стекловолокна, машинная стирка при 85°C	
<b>BlueCut lite</b>	Уровень защиты от порезов C, тонкая бесшовная вязка, высокий комфорт и тактильная чувствительность, качественные композитные волокна, машинная стирка 85°C	
<b>BlueCut lite x</b> Удлиненные	Уровень защиты от порезов C, тонкая бесшовная вязка, высокий комфорт и тактильная чувствительность, качественные композитные волокна, машинная стирка 85°C	
<b>WhiteCut x-treme</b>	Уровень защиты от порезов F, контактный нагрев до 100°C, очень плотные, без стекловолокна, машинная стирка при 85°C	
<b>WhiteCut x-tend</b>	Уровень защиты от порезов F, контактный нагрев до 100°C, средняя толщина, защита пульса, машинная стирка при 85°C	

#### ПЕРЧАТКИ С ЗАЩИТОЙ ОТ ВЛАГИ, И ТЕПЛОИЗОЛЯЦИОННЫЕ

<b>BlueShell smooth</b>	Высококачественное нитриловое покрытие, водонепроницаемые, для работы с пищевыми продуктами, машинная стирка при 40°C	
<b>BlueShell sandy</b>	Высококачественное нитриловое покрытие, "песчаная" поверхность, для работы с пищевыми продуктами, машинная стирка при 40°C	
<b>BlueCut ice</b>	Защита от холода, уровень защиты от порезов F, высокий комфорт и тактильная чувствительность, качественные композитные волокна, машинная стирка 85°C	
<b>BlueShell ice</b>	Многосторонняя защита от холода, высокая термоизоляция, можно работать с замороженными продуктами, машинная стирка 85°C	
<b>BlueCut armguard</b>	Уровень защиты от порезов F, контактный нагрев до 100°C, средняя толщина, защита пульса, машинная стирка при 85°C	



№	Наименование/Описание	Изображение
<b>ЗАТОЧНЫЕ УСТРОЙСТВА И МАШИНЫ FISCHER (ФРАНЦИЯ)</b>		
1.	<u>W4050 RED STEEL POLISH</u> Заточное устройство с металлической подставкой Серия Polish используется для правки кромки ножа	
2.	<u>W4055 RED STEEL POLISH</u> Заточное устройство без металлической подставки	
3.	<u>W4070 RED STEEL DIAMOND</u> Заточное устройство с металлической подставкой Серия Diamond используется для заточки тупых ножей	
4.	<u>W4075 RED STEEL DIAMOND</u> Заточное устройство без металлической подставки	
5.	<u>W4100 REDSTEEL II</u> Профессиональное заточное устройство для ножей с металлическим держателем	
6.	<u>W4105 REDSTEEL II</u> Профессиональное заточное устройство для ножей без металлического держателя	
7.	<u>W4068</u> Металлический держатель для W4105 Red Steel II	
8.	<u>ЗАТОЧНЫЙ СТАНОК ДЛЯ НОЖЕЙ RS-75 DISK</u> Габариты: 231 мм x 178 мм x 161 мм Вес: 3,1 кг Класс защиты: IP 20	
9.	<u>ЗАТОЧНАЯ МАШИНА SM 110 И SM 111 (+ ПОЛИРОВОЧНЫЙ КРУГ)</u> Особенности машин: 1. Водяное охлаждение. 2. Регулируемые удерживающие магниты для обеспечения абсолютной безопасности и точного шлифования. 3. Уменьшение снятия материала - режущая кромка дольше служит. 4. С помощью дополнительных приспособлений можно затачивать садовые ножницы, ножи с зубринами, стамески и пр. 5. Напряжение питания 220 В.	
10.	<u>ЗАТОЧНАЯ МАШИНА 75600</u> Электрическая машина для заточки ножей. Напряжение: 220/230 В. Габариты: 220x70x90мм. Вес: 1,15 кг	

№	Наименование/Описание	Изображение
<b>ЗАТОЧНЫЕ СТАНКИ TORMEK (ШВЕЦИЯ)</b>		
1.	<u>ЗАТОЧНЫЙ СТАНОК TORMEK T-4</u> Корпус – пластик ABS, крышка из цинка. Заточный круг – 200x40 мм. Хонинговальный круг – 145x26 мм. Скорость вращения круга 120 об/мин. Напряжение 230 В, 50 Гц. Габариты: 230x200x260 мм. Вес – 8,5 кг.	
2.	<u>ЗАТОЧНЫЙ СТАНОК TORMEK T-8</u> Габариты: 270x270x330мм Шлифовальный камень – Ø 250x50мм, 90 об/мин, вращающий момент 14,7. Промышленный однофазный двигатель 220Вт, 230В, 50 Гц. Низкий уровень шума – 54 дБ. Вес нетто – 14,8 кг.	
3.	Комплект Tormek НТК-706 для заточки ручного инструмента	
<b>ЗАТОЧНЫЕ КАМНИ TORMEK (ШВЕЦИЯ)</b>		
1.	SG-250	Заточный камень SG-250 для машинки Tormek T-8
2.	SG-200	Заточный камень SG-200 для машинки Tormek T-4
3.	SB-250	Кремниевый заточный камень SB-250 для машинки Tormek T-8
4.	SJ-250	Японский заточный камень SJ-250 для машинки Tormek T-8
5.	SJ-200	Японский заточный камень SJ-200 для машинки Tormek T-4
6.	DC-250	Алмазный заточный камень (основной заточки) DC-250 для машинки Tormek T-8
7.	DF-250	Алмазный заточный камень (тонкой заточки) DF-250 для машинки Tormek T-8
8.	DE-250	Алмазный заточный камень (ультратонкой заточки) DE-250 для машинки Tormek T-8
<b>ТОЧИЛЬНЫЕ КАМНИ FISCHER-BARGOIN (ФРАНЦИЯ)</b>		
1.	<u>ТОЧИЛЬНЫЙ КАМЕНЬ 79750</u> Корундовый высокоабразивный Размер 240 x 30 x 15 mm Зернистость 180	
2.	<u>ЯПОНСКИЙ ТОЧИЛЬНЫЙ КАМЕНЬ НА РЕЗИНОВОЙ ПОДСТАВКЕ 79997</u> Размер 200 x 25 x 50 mm Зернистость 360/1000 Используется с водой Поставляется в коробке с инструкцией	
3.	<u>ТОЧИЛЬНЫЙ КАМЕНЬ С РУЧКОЙ 79856</u> Размер 200 x 25 x 50 mm Зернистость 120/320 Используется с водой или маслом Поставляется в коробке с инструкцией	



№	Описание	Изображение	№	Описание	Изображение	
<b>УЛЬТРАФИОЛЕТОВЫЕ СТЕРИЛИЗАТОРЫ BIMER (ИСПАНИЯ)</b>			<b>ОЗОНОВЫЕ СТЕРИЛИЗАТОРЫ BIMER (ИСПАНИЯ)</b>			
1.	<p>Стерилизатор ультрафиолетом для различных видов ножей</p> <p><b>MODEL 100SM</b> (с магнитными держателями) магнитный держатель рассчитан на 12 предметов: ножей, макс. длиной 45 см, кольчужных перчаток, решеток и т.д.</p> <p><b>MODEL 100CR</b> (с решетками с нержавеющей стали) держатель для ножей из нержавеющей стали рассчитан на 15 больших или маленьких ножей, макс. длиной 45 см.</p> <p>Габариты: высота 58 см, ширина 35 см, глубина 12 см; Материал: нержавеющая сталь, Напряжение: 220 В, 50 Гц</p> <p>Стерилизация происходит при помощи ультрафиолетовой лампы, мощностью 11 Вт. Время дезинфекции: 40 мин.</p>	  	4.	<p>Озоновый стерилизатор</p> <p><b>MODEL 621</b> Габариты: 580x320x90 мм. Напряжение: 220 В, 50 Гц. Мощность: 5 Вт Вместимость: 15 ножей Озоновый генератор: 15 мг/час Исполнение: нержавеющая сталь.</p>		
	<p>Стерилизатор ультрафиолетом для различных видов ножей</p> <p><b>MODEL 725SM</b> (с магнитными держателями) магнитный держатель рассчитан на 18 предметов: ножей, макс. длиной 45 см, кольчужных перчаток, решеток и т.д.</p> <p><b>MODEL 725CR</b> (с решетками с нержавеющей стали) держатель ножей из нержавеющей стали рассчитан на 22 больших или маленьких ножей, макс. длиной 45 см.</p> <p>Габариты: высота 58 см, ширина 50 см, глубина 13 см. Материал: нержавеющая сталь, Напряжение: 220 В, 50 Гц</p> <p>Стерилизация происходит при помощи ультрафиолетовой лампы, мощностью 11 Вт Время дезинфекции: 40 мин.</p>	  		5.	<p>Озоновый стерилизатор для различных ножей</p> <p><b>MODEL 721 SM</b> (с магнитными держателями) возможно размещение более 25 предметов</p> <p><b>MODEL 721 CR</b> (с решетками с нержавеющей стали) Возможно размещение более 25 предметов</p> <p>Габариты: 12 x 60 x 50 см.</p> <p>Состоит из 4-х магнитных реек, длина каждой рейки 450 мм. Можно стерилизовать кольчужные перчатки, ножи и решетки волчков и др. предметы</p> <p>Озоновый генератор: 15 мг/час. Время стерилизации: 30 мин.</p>	  
2.	<p>Стерилизатор горячей водой для различных видов ножей</p> <p><b>MODEL 710</b> Габариты: 580x350x100 мм, 3 слота глубиной 46 см, рассчитан на 12 ножей. Температура стерилизации: 82° С. "Минимальное время дезинфекции: 15 мин Кнопка включения/выключения выполнена из пластика, что помогает избежать прямого контакта с электричеством.</p>				6.	<p>Озоновый стерилизатор для различных ножей</p> <p><b>MODEL 821</b> Габариты: 580x320x90 мм. Состоит из 4-х магнитных реек, длина каждой рейки 450 мм. Можно стерилизовать кольчужные перчатки, ножи и решетки волчков и др. предметы. Озоновый генератор: 12 мг/час Время стерилизации: 40 мин</p>
	<p>Стерилизатор горячей водой для различных видов ножей</p> <p><b>MODEL 710</b> Габариты: 580x350x100 мм, 3 слота глубиной 46 см, рассчитан на 12 ножей. Температура стерилизации: 82° С. "Минимальное время дезинфекции: 15 мин Кнопка включения/выключения выполнена из пластика, что помогает избежать прямого контакта с электричеством.</p>		7.	<p>Озоновый стерилизатор для различных ножей</p> <p><b>Model 1100SM</b> (с магнитными держателями) при помощи двойного намагниченного стержня можно разместить до 12 ножей</p> <p><b>Model 1100CR</b> (с решетками с нержавеющей стали) держатель ножей из нержавеющей стали рассчитан на 15 ножей</p> <p>Габариты: 13x35x58 см Озоновый генератор: 15 мг/час. Время стерилизации: 30 мин</p>		  



## РУЧНОЙ УБОРОЧНЫЙ ИНВЕНТАРЬ FBK (ДАНИЯ)

### Цветовая кодировка

Каждому цвету присвоен номер, который необходимо добавлять к артикулу

Пример: 10548-2-щетка ручная синяя

1	XXXX-1 = Белый
2	XXXX-2 = Синий
3	XXXX-3 = Красный
4	XXXX-4 = Желтый
5	XXXX-5 = Зеленый
6	XXXX-6 = Черный
7	XXXX-7 = Оранжевый
8	XXXX-8 = Фиолетовый*
11	XXXX-11 = Серый
12	XXXX-12 = Коричневый
9	XXXX-9 = Розовый (новинка)

### Характеристики

- | Очень мягкая
- | Мягкая
- | Средняя
- | Жесткая
- | Очень жесткая
- | Растушенный материал
- | Подводом воды
- | Регулируемый угол
- | Количество в упаковке
- | Термостойкость
- | Высота ворса
- | Палата Профессиональных производителей щеток



Запатентованная система крепления ворса исключает его выпадение и проникновение бактерий внутрь щетки



54434-

#### Температурные показатели

В соответствии с требованиями современной промышленности, щетки выдерживают температуру от  $-30C/-22F$  до  $+134C/273F$ .

FBK производит продукцию из цветного полипропиленового сырья под высоким давлением, получая прочные и жесткие формы, что отличает ее от тех, которые изготавливаются путем вспененного заполнения формы.

Щетина большинства щеток изготовлена из полиэстера PET различной длины и толщины в зависимости от области применения щеток.

Эргономика щеток разработана с принципом - как достичь лучших результатов уборки при наименьшем усилии

### Ручные щетки и совки

#### Лоток для мусора с крышкой и рукояжкой

- прочная конструкция для больших нагрузок
- емкость 7 л
- подходит для системы настенного крепления FBK
- ручка для удобного выброса мусора
- крепление для сушки на крючке вверх дном



#### Прочная ручка

- 1050 мм
- эргономичный дизайн



European Commission



Campden BRI



ISSA MEMBER

FDA

DANISH EXPORT ASSOCIATION

DANISH FOOD TECH ALLIANCE













**РУЧНОЙ УБОРОЧНЫЙ ИНВЕНТАРЬ ФВК (ДАНИЯ)**  
ТЕХНИЧЕСКИЕ ХАРАКТЕРИСТИКИ, ЦВЕТА И КОДИРОВКА ИЗДЕЛИЙ



№	Артикул №/ Размер, мм	Описание	Изображение	№	Артикул №/ Размер, мм	Описание	Изображение	
1.	15000 / 225x60	Полиэстер 0.50, жесткая, 30 мм		30.	15007 / 300x60	Полиэстер 1.00		
2.	15001 / 280x50							
3.	15002 / 400x50							
4.	43153 / 300x60	Полиэстер 0.50, жесткая, 25 мм		31.	15008 / 400x60	Полиэстер 1.00		
5.	44153 / 300x60	Полиэстер 0.50, жесткая, с подачей воды, 25 мм						
6.	15017 / 400x60	Полипропилен 1,20мм		32.	15010 / 500x60	Полиэстер 1.00		
7.	40154 / 285x130	Полиэстер 0.50, жесткая, 25/40		33.	43197 / 300x60			
8.	49154 / 285x130	Полиэстер 0.50, жесткая, 25/40						
9.	40105 / 270x110	Полиэстер 0.30		34.	45197 / 400x60	Полиэстер 1.00		
10.	49105 / 270x110	Полиэстер 0.30		35.	47197 / 600x60			
11.	15024 / 210x140	Полиэстер 0.30, мягкая, 40 мм			36.	41176 / 400x50	Полиэстер 0.30/0.70, мягкая - жесткая, 55 мм	
12.	15025 / 200x120	Полиэстер 0.30, средняя, 35 мм						
13.	15026 / 200x120	Полиэстер 0.50, жесткая, 35 мм		37.	47176 / 600x60	Полиэстер 0.50, средняя, 45 мм		
14.	15003 / 280x50	Полиэстер 0.30, мягкая, 55 мм						
15.	15004 / 400x50	Полипропилен 0.25, мягкая. 55 мм		39.	40157 / 260x35	Полиэстер 0.50, средняя, 80 мм		
16.	15005 / 280x50			Полиэстер 0.30, средняя, 55 мм				
17.	15006 / 400x50	Полипропилен, 0.25, средняя 55 мм		40.	40190 / 260x35	Полиэстер 1.00, жесткая, 105 мм		
18.	15204 / 400x50			Полиэстер 0.30				
19.	15206 / 400x50	Полиэстер 0.30		41.	44147 / 280x48	Полиэстер 0.30, мягкая, 70 мм		
20.	15020 / 500x60x55			Полиэстер 0.30				
21.	47106 / 600x60x55	Полипропилен 0.30		42.	44157 / 280x48	Полиэстер 0.50, средняя, 70 мм		
22.	15022 / 500x60x55			Полиэстер 0.30				
23.	15220 / 500x60x55	Polyester PBT 0.30		43.	44106 / 300x60	Полиэстер 0.30		
24.	47136 / 600x60x55			Полиэстер 0.30				
25.	15012 / 225x60	Полиэстер 0.50		44.	48281 / 280x120	Нержавеющая сталь 1.5 мм		
26.	15023 / 300x60							
27.	15021 / 500x60			Щетка-губка со сменной насадкой	45.	44104 / 265x90	Полиэстер 0.30, мягкая, 55 мм	
28.	47156 / 600x60							
29.	15009 / 400x60			Насадка средней жесткости	46.	44144 / 265x90	Полиэстер 0.30, средняя, 55 мм	
					47.	47101 / 230x100	Ручная Щетка-губка	
				Насадка жесткая		48.	57101 / 230x100	Ручная Щетка-губка
		49.	15122 / 250x120			Насадка средней жесткости		
		Полиэстер 0.20		50.	47121 / ø63x95x120	Полиэстер 0.20		
				51.	47131 / ø70x95x120	Полиэстер 0.30		
				52.	47132 / ø80x100x125	Полиэстер 0.30		
				53.	47133 / ø90x105x130	Полиэстер 0.30		
				54.	47152 / ø105x115x140	Полиэстер 0.50		
		55.	47153 / ø120x120x145	Полиэстер 0.50				











№	Артикул №/ Размер, мм	Описание	Изображение
56.	47250-2 / ø50x300x580	Полиэстер 0.30	
57.	47260-2 / ø100x340x600		
58.	48300 / 300	Полиэстер 0.50	
59.	48400 / 400		
60.	48500 / 500		
61.	48600 / 600		
62.	48700 / 700		
63.	28243 / 300		
64.	47200 / 130	Угловое соединение 180°	
65.	15071 / 400	Скребок с белой или черной резиновой насадкой	
66.	15073 / 600		
67.	15074 / 700		
68.	15072 / 500		
69.	48453 / 400		
70.	48553 / 500		
71.	48653 / 600		
72.	15075 / 400	Резиновые насадки	
73.	15076 / 500		
74.	15077 / 600		
75.	15078 / 700		
76.	80000 / 60	Крюк на стену	
77.	15156 / 300	Алюминиевые рейки на стену	
78.	15154 / 500		
79.	15153 / 900		
80.	80005	Заглушка для алюм. рельса	
81.	15150 / ø22-32	Полиэстер 0.50	
82.	15151 / ø28-38	Полиэстер 0.50	
83.	80002 / 110x75	Маркировочный значок для алюм. рельса	
84.	15158 / 300	Настенная система держателей	
85.	15155 / 500		
86.	15157 / 900		
87.	49903 / 1300x32	Эргономическая ручка, 1,5 мм	
88.	49904 / 1500x32		
89.	49905 / 1700x32		
90.	49812 / 650x32	Алюминий, 1,5 мм	
91.	50321 / 1500x32		
92.	50331 / 1750x32		
93.	49813 / 1300x32		
94.	49713 / 1300x32	Стекловол., 1,5 мм	
95.	50301 / 1500x32	Стекловолоконно	
96.	50311 / 1750x25	Алюминий, 1,5мм	
97.	49801 / 300x25		

№	Артикул №/ Размер, мм	Описание	Изображение
98.	49803 / 1300x25	Алюминий	
99.	15032 / 1500x25		
100.	15033 / 1750x25		
101.	15030 / 1500x25	Белое стекловолоконно, с синей рукояткой	
102.	15031 / 1750x25		
103.	49824 / 1500x32	Алюминий	
104.	49825 / 1750x32		
105.	49828 / 1250/2000x32	Алюминий, эргономическая телескопическая ручка с подачей воды	
106.	49826 / 1700/3000x32		
107.	49852 / 1250/2000x32	Эргономическая телескопическая ручка, алюминий	
108.	49856 / 1750/3000x32		
109.	15034 / 1100/1900 x 26	Телескопическая ручка, стекловолоконно	
110.	15037 / 1500/2800 x 26		
111.	15045 / 2500/4800 x 26		
112.	49775 / 1600/5300 x 34	Телескопическая ручка стекловолоконно	
113.	49779 / 1900/9500 x 46		
114.	10254 / 340x35	Полиэстер 0.20, супер мягкая	
115.	10253 / 340x35	Полиэстер 0.30	
116.	10252 / 340x35	Полиэстер 0.30, средняя, 50 мм	
117.	10255 / 340x35	Полиэстер 0.50, жесткая, 50 мм	
118.	10202 / 270x47	Полиэстер 0.30, мягкая	
119.	10203 / 270x47	Полиэстер 0.50, жесткая	
120.	10546 / 275x70	Полиэстер 0.30, средняя, 35 мм	
121.	10547 / 275x70	Полиэстер 0.30, мягкая, 45 мм	
122.	10548 / 275x70	Полиэстер 0.50, жесткая, 35 мм	

№	Артикул №/ Размер, мм	Описание	Изображение	№	Артикул №/ Размер, мм	Описание	Изображение	
123.	10549 / 275x70	Полиэстер 0.50, жесткая, 35/50 мм		147.	15060 / 110x45	Полиэстер 0.30, средняя, 16 мм		
124.	50144 / 275x70	Полиэстер 0.30		148.	15061 / 110x45	Полиэстер 0.50, жесткая, 16 мм		
125.	50154 / 275x70	Полиэстер 0.50		149.	15062 / 180x60	Полиэстер 0.50, жесткая		
126.	52104 / 300x75	Полиэстер 0.30, 1/2" ниппель, мягкая, 45 мм		150.	52126 / 300x20	Полиэстер 0.20, супермягкая		
127.	52144 / 300x75	Полиэстер 0.30, 1/2" ниппель, средняя, 35 мм		151.	10232 / 410x55	Полипропилен 0.30, средняя, 50 мм		
128.	52154 / 300x75	Полиэстер 0.50, 1/2" ниппель, жесткая, 35 мм		152.	51126 / 410x55	Полиэстер 0.20		
129.	10467 / 225x35	Полиэстер 0.40, мягкая, 25 мм		153.	80125 / 30	Полиэстер 0.20, мягкая, 50 мм		
130.	10466 / 225x35	Полиэстер 0.30, средняя, 25 мм		154.	81125 / 50	Полиэстер 0.20		
131.	10543 / 310x55	Полиэстер 0.30, средняя, 30 мм		155.	82125 / 70			
132.	10213 / 400x50	Полиэстер 0.30		156.	80101 / 15 л ведро		Полипропилен	
133.	10214 / 400x50			157.	80111	Крышка на ведро, имеется разрешение на контакт с пищевыми продуктами		
134.	10215 / 400x50	Полиэстер 0.55		158.	82900 / 100x240	Полипропилен		
135.	10462 / 255x28	Полиэстер 0.30, мягкая, 25 мм		159.	81900 / 200x125			
136.	10463 / 255x28	Полиэстер 0.30, средняя, 25 мм		160.	15109 / 110x250		Нейлон	
137.	50153 / 275x20	Полиэстер 0.50, жесткая, 30 мм		161.	15109-6 / 110x250			
138.	15063 / 210x70	Полиэстер 0.50, жесткая, 35 мм		162.	82910-6 / 75x250	Шпатель из нержавеющей полированной стали		
139.	15064 / 210x70	Полиэстер 0.30, средняя, 35 мм		163.	88040 / 40x240			
140.	54153 / 210x70	Полиэстер 0.50, жесткая, 30 мм		164.	88080 / 80x240			
141.	15065 / 210x70	Полиэстер 0.50, жесткая 30/40 мм		165.	88100 / 120x240	Шпатель полипропилен		
142.	15067 / 180x60	Полиэстер 0.30		166.	82904 / 75x250			
143.	90546 / 275x70	Полиэстер 0.30		167.	80201 / 330x310x125	Совок Полипропилен Емкость 7л		
144.	90548 / 275x70	Полиэстер 0.50		168.	80205 / 330x360x125	Совок с ручкой Полипропилен Емкость 7л		
145.	54154 / φ125	Полиэстер 0.30		169.	29802 / 800x25	Рукоятка к совку 80201 Полипропилен		
146.		Полиэстер 0.50						

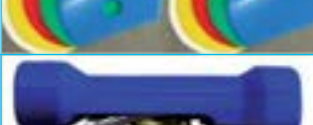

№	Артикул №/ Размер, мм	Описание	Изображение
170.	15107 / 160x230x360	Полипропилен, большая, 1000 г	
171.	15106 / 135x185x310	Полипропилен, 750г	
172.	15105 / 110x150x265	Полипропилен, 500г	
173.	80301 / 300x310	Полипропилен	
174.	15104 / 330x380x1330	Лопата, Полипропилен	
175.	14103 / 270x340x1120	Лопата, Полипропилен	
176.	15102 / 395x345x1175	Вилы, Полипропилен	
177.	75106 / 135x185x310	Совок средний, 750г, полипропилен, адаптирован для металлодетектора	
178.	75107 / 160x230x360	Совок большой 1000г, полипропилен, адаптирован для металлодетектора	
179.	70301 / 300x310	Совок для пыли, полипропилен, адаптирован для металлодетектора	
180.	57156 / o90x80x370	Полиэстер 0.30	
181.	57159 / o90x80x370	Полиэстер 0.50	
182.	50155 / 510x o100	Полиэстер 0.50	
183.	10713 / 55x140x450	Полиэстер 0.30	
184.	10714 / 65x160x500		
185.	10750 / o10x150x500	Полиэстер 0.20	
186.	10752 / o20x150x500	Полиэстер 0.30	
187.	10754 o30x150x500		
188.	10756 / o40x150x500		
189.	10745 / o15x140x300	Полиэстер 0.20	
190.	10759 / o60x150x500	Полиэстер 0.50	
191.	10758 / o50x150x500		

№	Артикул №/ Размер, мм	Описание	Изображение
192.	10771 / o12x100x160	Полиэстер 0.20	
193.	10775 / o50x100x160	Ершик-насадка на трос	
194.	10772 / o20x100x160		
195.	10778 / o80x100x160		
196.	10780 / 1500	Гибкий трос	
197.	10781 / 3000		
198.	10784 / 1500		
199.	81910 / 146x98x1.65	Скребок гибкий с отверстием	
200.	81911 / 146x98x1.65	Скребок гибкий	
201.	81915 / 160x125x1.65	Скребок гибкий с отверстием	
202.	81916 / 160x125x1.65	Скребок гибкий	
203.	0411 / 0,9 кг.	Водный пистолет Dinga, максимальное давление 24 бар. Материал: сплав латунь, резиновая ручка	
204.	0405	Водный пистолет, максимальное давление 8 бар.	
205.	045050 / 1/2", 50 м	Шланг ПВХ, максимальное давление 13 бар.	
206.	5370 / 1/2"-3/4"	Штуцер для шланга, сплав латунь	
207.	5372 / 1/2"		
208.	5373 / 3/4"		
209.	5351 / 3/4"		
210.	5350 / 1/2"		
211.	5353 / 1/2"		
212.	5354 / 3/4"		
213.	5355 / 1/2"		
214.	5361 / 1/2"-3/4"		
215.	5365 / 1/2"		



## DUNLOP, ГОЛЛАНДИЯ

Специализированная обувь для пищевой промышленности			
Сапоги <i>Bicolour Wellie Shoe</i> B370411	Устойчивы к низкоконцентрированным кислотам, щелочам, дезинфицирующим средствам и удобрениям	Белые с зеленой подошвой р. 36-46	<b>ПВХ</b> 
Сапоги <i>Bicolour Wellie Shoe</i> B350611	Устойчивы к низкоконцентрированным кислотам, щелочам, дезинфицирующим средствам и удобрениям	Зеленые с черной подошвой р. 36-47	<b>ПВХ</b> 
Сапоги <i>Pricemaster 380BV</i>	Устойчивы к минералам, животным и растительным маслам и жирам, дезинфицирующим средствам, крови, химикатам, навозу	Белые с зеленой подошвой р. 35-47	<b>ПВХ</b> 
Сапоги <i>Pricemaster 380VP</i>	Устойчивы к минералам, животным и растительным маслам и жирам, дезинфицирующим средствам, крови, химикатам, навозу	Зеленые с черной подошвой р. 36-48	<b>ПВХ</b> 
Сапоги <i>Pricemaster 380PP</i>	Устойчивы к минералам, животным и растительным маслам и жирам, дезинфицирующим средствам, крови, химикатам, навозу	Черные с черной подошвой р. 36-48	<b>ПВХ</b> 
Сапоги <i>Protomaster 171BV</i>	Укрепленный носок, противоскользкая подошва. Устойчивы к минералам, животным и растительным маслам и жирам, дезинфицирующим средствам, крови, химикатам, навозу	Белые с зеленой подошвой р. 36-48	<b>ПВХ</b> 
Сапоги <i>Protomaster full safety 142YP</i>	Антистатические. Подошва с защитой от скольжения и масел. Металлический носок подошва для защиты от ударов и проникновения. Стойкие к крови, навозу, химикатам	Желтые с черной подошвой р. 36-48	<b>ПВХ</b> 
Сапоги <i>Protomaster full safety 142PP</i>	Антистатические. Подошва с защитой от скольжения и масел. Металлический носок подошва для защиты от ударов и проникновения. Стойкие к крови, навозу, химикатам	Черные с черной подошвой р. 36-48	<b>ПВХ</b> 
Сапоги <i>Protomaster full safety 142VP</i>	Антистатические. Подошва с защитой от скольжения и масел. Металлический носок подошва для защиты от ударов и проникновения. Стойкие к крови, навозу, химикатам	Зеленые с черной подошвой р. 36-48	<b>ПВХ</b> 
Сапоги <i>Acifort Tricolour</i> B780331	Антистатические. Специальные защитные свойства, высокая гибкость при ходьбе. Подошва с отличным сцеплением. Защита от скольжения, масел. Стойкие к крови	Белые с синей подошвой р. 35-47	<b>Acifort</b> 
Сапоги <i>Acifort Tricolour Safety</i> A781331	Антистатические. Защита носка, высокая гибкость при ходьбе. Подошва с отличным сцеплением. Защита от скольжения, масел. Стойкие к крови, химикатам	Белые с синей подошвой р. 35-47	<b>Acifort</b> 

Специализированная обувь для пищевой промышленности			
Сапоги <i>Acifort Tricolour full Safety</i> A782631	Антистатические. Защита носка, высокая гибкость при ходьбе. Подошва с отличным сцеплением. Защита от скольжения. Стойкие к крови, химикатам	Зеленые с черной подошвой р. 36-48	<b>Acifort</b> 
Сапоги <i>Acifort Classic+ B180331</i>	Антистатические. Специальные защитные свойства, высокая гибкость при ходьбе. Подошва с отличным сцеплением. Защита от скольжения, масел. Стойкие к крови	Белые с синей подошвой р. 36-47	<b>Acifort</b> 
Сапоги <i>Acifort Classic+ safety</i> A181331	Антистатические. Защитный носок, высокая гибкость при ходьбе. Подошва с отличным сцеплением. Защита от скольжения, масел. Стойкие к крови, навозу, химикатам	Белые с синей подошвой р. 35-47	<b>Acifort</b> 
Сапоги <i>Purofort FoodPro HydroGrip Cleaning safety</i> CB71431	Антистатические. Защитный носок, высокая гибкость при ходьбе. Подошва с отличным сцеплением. Защита от скольжения, масел. Стойкие к крови, навозу, химикатам	до -20°C Белые с черной подошвой р. 36-47	<b>Purofort</b> 
Сапоги <i>Purofort FoodPro HydroGrip safety</i> CB61631	Антистатические. Защитный носок, высокая гибкость при ходьбе. Подошва с отличным сцеплением. Защита от скольжения, масел. Стойкие к крови, навозу, химикатам	до -20°C Синие с синей подошвой р. 36-47	<b>Purofort</b> 
Сапоги <i>Purofort FoodPro HydroGrip safety</i> CB61131	Антистатические. Защитный носок, высокая гибкость при ходьбе. Подошва с отличным сцеплением. Защита от скольжения, масел. Стойкие к крови, навозу, химикатам	до -20°C Белые с синей подошвой р. 36-47	<b>Purofort</b> 
Сапоги <i>Purofort FoodPro MultiGrip safety calf</i> CA61131	Антистатические. Специальная защита, высокая гибкость при ходьбе. Подошва с отличным сцеплением. Защита от скольжения, масел. Стойкие к крови, навозу, химикатам	до -20°C Белые с синей подошвой р. 36-47	<b>Purofort</b> 
Сапоги <i>Purofort FoodPro MultiGrip safety</i> CA61831	Антистатические. Специальная защита, высокая гибкость при ходьбе. Подошва с отличным сцеплением. Защита от скольжения, масел. Стойкие к крови, навозу, химикатам	до -20°C Зеленые с коричневой подошвой р. 36-47	<b>Purofort</b> 
Сапоги <i>Purofort FoodPro MultiGrip safety</i> CA61631	Антистатические. Защитный носок, высокая гибкость при ходьбе. Подошва с отличным сцеплением. Защита от скольжения, масел. Стойкие к крови, навозу, химикатам	до -20°C Синие с синей подошвой р. 36-47	<b>Purofort</b> 
Сапоги <i>Purofort Thermo+ full safety</i> E662143	Полная защита. Антистатические. Защитный носок, высокая гибкость при ходьбе. Подошва с отличным сцеплением. Защита от скольжения, масел. Стойкие к крови, навозу, химикатам	до -50°C Белые с синей подошвой р. 36-47	<b>Purofort</b> 





**LEMIGO, ПОЛЬША**

**LEMIGO, ПОЛЬША**

Специализированная обувь для пищевой промышленности			
Сабо <i>Doctor 854</i>	Изготовлены из высококачественного материала EVA, антискользящие, легкие, комфортные, дышащие 	белый, темно-синий, зеленый	0,25 кг
Сабо <i>Lemigoose 884, 886</i>	Изготовлены из высококачественного материала EVA, антискользящие, легкие, комфортные, дышащие 	белый, темно-синий, бирюза	0,2 кг
Кроксы <i>Cloak 854</i>	Изготовлены из высококачественного материала EVA, антискользящие, легкие, комфортные, дышащие, сменная анатомическая стелька, водонепроницаемые	белый	0,2 кг
Кроксы <i>Cloak 855</i>		зеленый	0,2 кг
Сабо <i>Hero 890</i>	Изготовлены из высококачественного материала EVA, легкие и гибкие, комфортные, дышащие, фиксирующий ремешок	зеленый	0,25 кг
Сабо <i>Hero 891</i>		белый	0,25 кг
Шлепанцы <i>Miss 857</i>	Изготовлены из высококачественного материала EVA, легкие, комфортные, дышащие, современные цвета 	белый, темно-синий, голубой, розовый	0,2 кг
Шлепанцы <i>Bari 853</i>	Изготовлены из высококачественного материала EVA, легкие, комфортные, дышащие, антискользящие 	темно-синий, синий, черный	0,25 кг
Сабо <i>Basic 001</i>	Материал EVA, антискользящие, легкие, комфортные, дышащие, анатомическая и антибактериальная стелька, фиксирующий ремешок 	белый, бирюза, черный, фуксия	0,35 кг
Сабо <i>Power 002 PLUS</i>	Материал EVA, антискользящие, легкие, комфортные, дышащие, анатомическая и антибактериальная стелька, фиксирующий ремешок 	белый, бирюза, черный, фуксия	0,4 кг
Сабо <i>Power 003</i>	Материал EVA, антискользящие, легкие, комфортные, дышащие, анатомическая и антибактериальная стелька, фиксирующий ремешок 	белый, бирюза, черный, фуксия	0,4 кг
Сапоги <i>Ilse 967</i>	ПВХ, полностью полимерные, антискользящая подошва с изоляцией от холода, удобно обувать, широкое голенище, подходят для женщин 	белый, темно-синий, голубой, красный, желтый	1,2 кг   31 см
Сапоги <i>Artur 959</i>	ПВХ, полностью полимерные, антискользящая структурная подошва с изоляцией от холода, удобно обувать, широкое голенище, унисекс 	зеленый, темно-синий, черный	1,2 кг   30 см
Сапоги <i>Worker 899 01</i>	Защитная обувь, изготовлена из 100% EVA, съемный утеплитель, антискользящая подошва SRB, носок защищенный от влияния энергии 200 Дж и силы сжатия 15 кН, хорошая изоляция от холода CI, стойкий к дизельному FO, отвечает стандарту ISO 20345: 2011 		1,2 кг   43 см
Сапоги <i>Worker 899 09</i>			1,2 кг   43 см

Специализированная обувь для пищевой промышленности			
Сапоги <i>Bart 914</i>	Изготовлены из высококачественного материала ПВХ, рельефная подошва, современный дизайн, удобные при обувании, непромокаемые 	черный	1,3 кг   39 см
Сапоги <i>Bart 915</i>		зеленый	1,3 кг   39 см
Сапоги <i>Bart 916</i>	Стойкие к химическим веществам в пищевой и сельскохозяйственной промышленности. Верх обуви стойкий к: 10% H <sub>2</sub> SO <sub>4</sub> , 5% p-ry NaOH, известковому молоку, этанолу, растительному маслу, 10% p-ry NaCl. Подошва стойкая к: 30% H <sub>2</sub> SO <sub>4</sub> , 20% p-ry NaOH, стандарт ISO 20345: 2011	белый	1,5 кг   39 см
Сапоги <i>Bart 917</i>		белый, черный, желтый, зеленый	1,5 кг   39 см
Сапоги <i>Rancher 974</i>	Изготовлены из высококачественного материала ПВХ, рельефная подошва, современный дизайн, удобные 	черный, зеленый	1,8 кг   33 см
Сапоги <i>Thunder 711</i>	Материал полиуретан, стойкие к растительным и животным жирам, поглощают энергию в пятке, антискользящие, защитный антикоррозионный носок, изоляция от холода 	черный, желтый, зеленый	1,7 кг   37 см
Сапоги <i>Grenlander 863</i>	Материал EVA, легкие, комфортные, сменные полиестеровые вставки, высокая подошва, холодостойкие до -30°C, водонепроницаемые 		0,9 кг   38,5 см

**GIASCO, ИТАЛИЯ**

Специализированная обувь для пищевой промышленности			
Туфли <i>Polo S2 KU0021</i>	Верх: microwash, 1,8-2,0 мм. Подкладка: тканевая с сильным пототделением. Стелька - экстракомфорт: пототделение, съемные, анатомические, антистатические, антибактериальные. Подошва KUBE стойкая к гидролизу, углеводам, исатиранию, антискользящая, противоударная 	белый	
Туфли <i>Medina S2 KU0020</i>		черный	
Туфли <i>Mozart S2 AC810B</i>	Верх WRU кожа, водонепроницаемая, стельки съемные, анатомические, подошва полиуретан, противоскользящая 	черный	
Туфли <i>Salvador S3 AC003D</i>	Верх WRU кожа, водонепроницаемая, стельки экстракомфорт, анатомические, подошва полиуретан, противоскользящая 	черный	
Туфли <i>Ustica S2 3H0021</i>	Верх microwash, стелька экстракомфорт, подошва ZHYBRID: полиуретановая, антистатическая, устойчивая 	белый	
Ботинки <i>Baltic S2 KU0021</i>	Верх microwash, стелька экстракомфорт, подошва KUBE: стойкая, противоударная, противоскользящая 	белый	
Ботинки <i>Verdi S2 AC880B</i>	Верх WRU кожа, водонепроницаемая, стельки экстракомфорт, анатомические, подошва полиуретан, противоскользящая 	черный	
Ботинки <i>Kiel S3 CI HI WR HRO CI HR058L</i>	Верх IDROTECH® WRU, стелька экстракомфорт, подошва HARD ROK: стойкая, противоударная, противоскользящая, до -17°C 	черный	
Сапоги <i>Iceberg S2 CI KU0111</i>	Верх microwash, стелька экстракомфорт, подошва KUBE: стойкая, противоударная, противоскользящая, холодостойкая до -17°C 	белый	



**ФАРТУКИ MANULATEX (ФРАНЦИЯ)**

Фартуки изготовлены в соответствии с европейскими стандартами качества. Три варианта подгонки в зависимости от различного использования и пожеланий клиента (эконом/стандарт/ремни).

**НИТРИЛ:** Обладает высокой стойкостью к животным и растительным жирам, крови и высоким температурам. Он сохраняет эластичность даже после интенсивного использования и мойки.

**ПОЛИУРЕТАН:** Обладает высокой устойчивостью к животным жирам и крови. Гладкий, что облегчает его мойку, не твердеет даже после интенсивного использования и стирки.

**ЭЛАСТОМЕР:** Обладает высокой устойчивостью к животным жирам и крови. Гладкий, что облегчает его мойку. Моется стандартными мощными средствами.

Нитриловые фартуки			Износостойкий фартук
<p><i>Специально для молочников</i></p>  <p><b>NEW</b></p> <p>-40°...+120°C</p>			
<b>ALFA</b>	<b>BRAVO</b>	<b>LIMA</b>	<b>KILO</b>
Нитрил на полиэфириной основе с двусторонним покрытием, высокая стойкость к животным жирам, крови и температуре. Сохраняет гибкость длительное время			Полиэстеровая основа, покрытая неопреном. Высокая стойкость к животным жирам, 30% соляной к-те и 30% серной к-те. Защита от грязи
			
размеры: 90 x 115	размеры: 90 x 115	размеры: 90 x 115	размеры: 90 x 115
толщина: 550 мкм	толщина: 500 мкм	толщина: 500 мкм	толщина: 1050 мкм
Протирать щеткой горячей мыльной водой при 60°C, или смесью воды и моющего средства. Сушить без отжима в разложенном виде. Хранить в сухом проветриваемом помещении			Водой до 60°C, с нейтральным дезинфицирующим средством без кислоты
Полиуретановые фартуки		Винил-хлопковые фартуки	
	 <p><i>Цельный крой, без застежек!</i></p>		<p><b>NEW</b></p> 
<b>DELTA</b>	<b>DELTA MONOBLOC</b>	<b>HOTEL</b>	<b>YANKEE</b>
Полиуретан, высокая стойкость к животным жирам, крови и температуре. Сохраняет гибкость, гладкий, легко чистится. Защита от брызг		Двухсторонняя виниловая ткань с покрытием на 100% хлопковой основе	
			
размеры: 90 x 115 см	размеры: 90 x 125, 90 x 135, 90 x 145 см	размеры: 75 x 100 см	размеры: 90 x 115 см
толщина: 300 мкм	толщина: 200 и 300 мкм	толщина: 380 мкм	толщина: 350 мкм
Протирать щеткой горячей мыльной водой при 40°C, или смесью воды и дезинфицирующего средства. Сушить без отжима в разложенном виде.		Водой не более чем 30°C, или смесью воды и нейтрального дезинфицирующего средства. Сушить без отжима в разложенном виде.	

## ФАРТУКИ МАТ (ПОЛЬША)

### Поливинилхлоридные фартуки



**Рабочий фартух водостойкий ВР**

**Рабочий фартух водостойкий ВР+**

Полиэфирный трикотаж, покрытый поливинилхлоридом



размеры: 90 x 120

удельный вес 350 г/м<sup>2</sup>

стойкость к изгибу при температуре до -50°C

крепление сзади завязками

крепление сзади завязками, двойная ткань на передней части

швы: высокочастотные сварные

## СПЕЦОДЕЖДА

### Костюм мясника



### Халаты



Женские и мужские модели. 100% хлопок, современные технологии изготовления. Легко стираются, высокие показатели износостойкости. Шьем под заказ любые размеры и расцветки. Элегантны, практичны, долговечны

Женские и мужские модели. Ткань габардин, современные технологии изготовления. Легко стираются, высокие показатели износостойкости. Шьем под заказ любые размеры. Элегантны, практичны, долговечны



## НАРУКАВНИКИ МАТ (ПОЛЬША)

### Полиуретановые



Нарукавники водостойкие с резинкой по краям для плотного прилегания к руке (с добавкой полиуретановой ткани).

Цвет - синий, белый

Размер - универсальный.

Длина - 50 см.

### Куртка, полукомбинезон рабочие

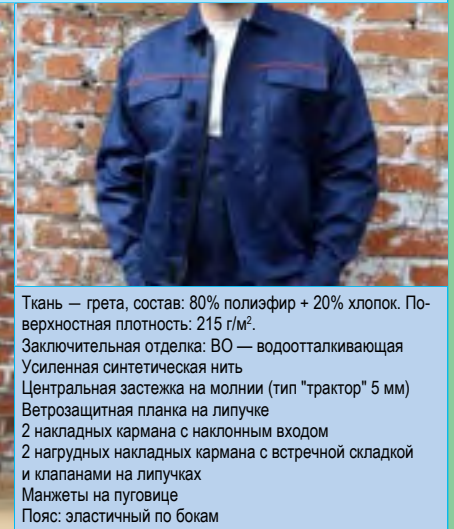

Ткань — грета, состав: 80% полиэфир + 20% хлопок. Поверхностная плотность: 215 г/м<sup>2</sup>.  
Заключительная отделка: ВО — водоотталкивающая  
Усиленная синтетическая нить  
Центральная застежка на молнии (тип "трактор" 5 мм)  
Ветрозащитная планка на липучке  
2 накладных кармана с наклонным входом  
2 нагрудных накладных кармана с встречной складкой и клапанами на липучках  
Манжеты на пуговице  
Пояс: эластичный по бокам

## НАРУКАВНИКИ AMPRI (ГЕРМАНИЯ)

### Полиэтиленовые



06030 Med-Comfort

**Нарукавник полиэтиленовый**

- толщина 40 мкн
- длина 44 см
- цвет: белый, голубой,
- упаковка 100 шт



06010 Med-Comfort

**Нарукавник полиэтиленовый**

- толщина 20 мкн
- длина 44 см
- цвет: белый, голубой, зеленый, синий, желтый
- упаковка 100 шт

### Костюм повара



Материал — хлопок: хлопковая ткань с небольшим добавлением полиэстера (делает одежду более износоустойчивой и простой в уходе).  
Размеры: 42, 44, 46, 48, 50, 52, 54, 56.  
Цвет: белый с синим кантом или черным кантом.

### Фартук поварской



Ткань — габардин, современный и практичный дизайн. Очень комфортный в эксплуатации, выглядит стильно. Унисекс. Удлиненная модель с разрезами для удобства ходьбы. Отлично носится и легко стирается и утюжится.





**ЗАЩИТНАЯ ОДЕЖДА ОДНОРАЗОВОГО ИСПОЛЬЗОВАНИЯ AMPRI (ГЕРМАНИЯ)**

№	Артикул №/ Название	Описание	Изображение	№	Артикул №/ Название	Описание	Изображение
1.	970-035 / Перчатки PROTECT	материал: нитрил, без напыления Размеры: S-XL Цвет: Синий Количество шт.: 200		12.	70380-L / Латексные перчатки	Материал: Латексные перчатки с покрытием неопрена Цвет: Сине-желтый Количество шт.: 1 пара	
2.	01198 / Перчатки BLUE ECO PLUS	материал: нитрил, без напыления Размеры: S-XL Цвет: Голубой Количество шт.: 100		13.	05020-W / 05020-W-140 / 05020-B / 05020-W-160 / Фартук MED COMFORT	Материал: полиэтилен, тонкий по плотности, шершавая поверхность, толщина - 0,018 мм, Размеры: 75x125 см, 75x140 см, 75x160 см Цвет: Белый, Голубой Количество шт.: 100	
3.	01186 / Перчатки MED COMFORT	Материал: нитрил, без напыления Размеры: XS-XL Цвет: Бордовый Количество шт.: 100		14.	05060-W- BLOCK / 05060-W-140 / 05060-B- BLOCK / 05071-B- BLOCK-150 / Фартук MED COMFORT	Материал: полиэтилен, гладкая поверхность, толщина - 0,030, 0,060 мм, Размеры: 75x120 см, 80x140 см, 100x150 см Цвет: Белый, Голубой Количество шт.: 50, 100	
4.	01188 / Перчатки MED COMFORT	Материал: нитрил, без напыления Размеры: XS-XL Цвет: Оранжевый Количество шт.: 100		15.	05070-W- BLOCK / 05070-B- BLOCK / Фартук MED COMFORT	Материал: полиэтилен, плотный, гладкая поверхность, толщина - 0,055 мм, Размер: 75x120 см Цвет: Белый, Голубой Количество шт.: 50	
5.	01181 / Перчатки STYLE BLACK	Материал: нитрил, без напыления Размеры: S-XL Цвет: Черный Количество шт.: 100		16.	04010-W / 04010-G / 04010-B/ Чепчик MED COMFORT	Материал: легкий полипропилен Размер: М, диаметр - 52 см Размер XL, диаметр - 60 см Цвет: Белый, Голубой, Зеленый Количество шт.: 100	
6.	01195 / Перчатки BLUE COMFORT 300	Материал: нитрил, без напыления длина – 30 см Размеры: S-XL Цвет: Синий Количество шт.: 50		17.	04020-W-M / Чепчик MED COMFORT	Материал: легкий полипропилен, с эластичной резинкой, Безразмерный, диаметр - 52 см Цвет: Белый, Голубой, Зеленый, Красный, Желтый Количество шт.: 100	
7.	01270 / Перчатки ECO-PLUS	Материал: винил, нестерильные, с напылением- AQL 1.5 Размер: S-XL Цвет: Прозрачный Количество шт.: 100		18.	04021-W-M / Чепчик ECO PLUS MED COMFORT	Материал: легкий полипропилен, с эластичной резинкой, безразмерный, диаметр - 52 см Цвет: Белый, Голубой, Зеленый, Красный Желтый Количество шт.: 100	
8.	01260 / Перчатки ECO-PLUS	материал: винил, без напыления, соответствует CE стандарту, AQL 1,5, Размер: S-XL Цвет: Прозрачный Количество шт.: 100		19.	06010-W / 06010-B / Нарукавники MED COMFORT	Материал: легкий полиэтилен, Толщина: 20 мкм Цвет: Белый, Голубой Количество шт.: 100	
9.	01080-L / Перчатки одноразовые MED COMFORT	Перчатки одноразовые Материал: ПЕ (полиэтилен) тиснёные Размер: L (24x30 см) Мягкая упаковка Цвет: Прозрачный Количество шт.: 100		20.	07022 Бахилы MED COMFORT 07029	ПП (полипропилен) с подошвой ПЕ (полиэтилен) с эластичной кромкой, экстремально прочные! Размер 42x17см ПП (полипропилен) с усиленной антискользящей подошвой с эластичной кромкой, экстремально прочные! Размер 40x20см	
10.	07019 / 07020 / 07021 / Бахилы MED COMFORT CPE	Шершавая поверхность, с эластичной кромкой, Размер: 15x42 см Легкие/стандарт/плотные Цвет: Голубой Количество шт.: 100					
11.	07028 / PE бахилы MED COMFORT	Шершавая поверхность, с эластичной кромкой, Размер: 39x34,5 см Цвет: Прозрачный Количество шт.: 10					









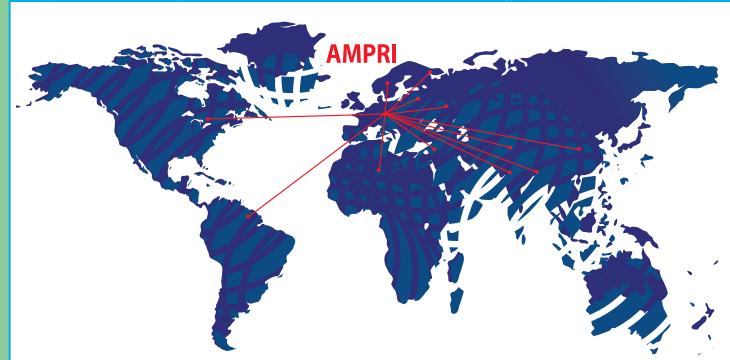

№	Артикул №/ Название	Описание	Изображение
21.	05010-W / 05010-B / Халат посетителя	Материал: легкий полипропилен, на 4 кнопках, Размер: 112x142 см, S - XXXL Цвет: Белый, Синий Количество шт.: 50	
22.	05160-W / MED COMFORT Комбинезон	Материал: полипропилен, на молнии, с капюшоном Размер: S - XXXL Цвет: Белый Количество шт.: 50	
23.	02401-B / 02401-G / Трехслойная защитная маска ECO PLUS	Материал: хлопчатобумажная ткань Цвет: Белый, Голубой, Зеленый Количество шт.: 50	
24.	02600-W / 02600-G / 02600-B / Трехслойная защитная маска BASIC PLUS	Материал: хлопчатобумажная ткань Цвет: Белый, Голубой, Зеленый Количество шт.: 50	
25.	02040-W / 02040-B / Маска для бороды MED COMFORT	Нетканый материал Размер: 54 x 24 см Цвет: Белый, Синий Количество шт.: 100	
26.	05030-W-SET / Персональный защитный комплект (без перчаток)	Халат ППЕ на 3 кнопки (05030-W) - 1 шт Чепчик (04010-W-M) - 1 шт Бахилы (07020) - пара Маска (2 слойная) - 1 шт Цвет: Белый Количество шт.: Комплект	
27.	05119 / Персональный защитный комплект	Халат белый с нейлоновым отверстием 110x140 см - 1 шт Нитриловые перчатки (без напыления) размер L - пара Маска трёхслойная белая на растяжках - 1 шт Чепчик 52 см белый - 1 шт Бахилы ПВХ 15x35 см - пара Цвет: Белый Количество шт.: Комплект	
28.	04060-W / Бумажная пилотка	Материал: бумага, Размер: регулируется Цвет: Белый Количество шт.: 100	
29.	0360 / Перчатки текстильные SKY	Материал: хлопок 65%; полиэстер 35% Точечное покрытие - винил Размеры: 7, 8, 9, 10, 11 Цвет: Белый Количество шт.: 1 пара	

№	Артикул №/ Название	Описание	Изображение
30.	0362 / Перчатки текстильные EARTH	Материал: хлопок 65%; полиамид 35% Точечное покрытие - винил Размеры: 7, 8, 9, 10, 11 Цвет: Белый Количество шт.: 1 пара	
31.	0364 / Перчатки текстильные FIRE	Материал: полиамид 100% Без ворса Точечное покрытие - винил Размеры: 7, 8, 9, 10, 11 Цвет: Белый Количество шт.: 1 пара	
32.	06030-W / Наружники MED COMFORT	Материал: легкий полиэтилен, Толщина: 40 мкм Цвет: Белый, Голубой Количество шт.: 100	
33.	P-1000 / P-1100 / P-1800 / Пылевой респиратор P1	Без клапана / с клапаном для твердых и жидких частиц Цвет: Белый Количество шт.: 1	
34.	P-2000 / P-2100 / P-2500 / P-2800 / P-2900 / Пылевой респиратор P2	Без клапана/с клапаном для твердых и жидких частиц С клапаном и угольным фильтром для твердых и жидких частиц Без клапана/с клапаном для твердых и жидких частиц низкой токсичности Цвет: Белый Количество шт.: 1	
35.	P-3100 / P-3900 / Пылевой респиратор P3	С клапаном для твердых, жидких и токсичных частиц Цвет: Белый Количество шт.: 1	
36.	P-9000 / Маска гигиеническая	Цвет: Белый Количество шт.: 50 в упаковке	
37.	8126 / Очки защитные	Защитные очки с мягкой носовой перегородкой и поликарбонатными линзами. Не запотевают. Цвет: Синий Количество шт.: 1	
38.	8150 / Очки защитные	Ультралёгкие Защитные поликарбонатные очки с боковой защитой и бровей. Оптический уровень 1. Цвет: Прозрачный Количество шт.: 1	
39.	8153 / Очки защитные	Универсальные ударопрочные защитные очки с регулируемой дужкой. Не запотевают. Цвет: Синий Количество шт.: 1	

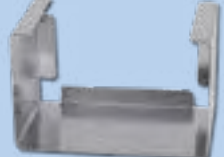

№	Артикул №/ Название	Описание	Изображение
<b>ЗАЩИТНАЯ ОДЕЖДА ОДНОРАЗОВОГО ИСПОЛЬЗОВАНИЯ AMPRI, ГЕРМАНИЯ</b>			
40.	8101 / Очки защитные	Защитные очки с поликарбонатными линзами и непрямой вентиляцией. Защита от жидкости и химикатов. С регулировкой на резинке. Цвет: Синий. Количество шт.: 1	
41.	A-2761 / Беруши с кордом	Беруши с кордом многоразового использования, поставляются в коробке. Цвет: Оранжевый. Количество шт.: 1	
42.	742025 / 742024 / 742022 / Салфетки для дезинфекции в рулоне	Перфорированные, сухие. Используются с дезинфектантом. Размеры салфеток: - 25x25 см (70 шт в рулоне) - 30x34 см (60 шт в рулоне) - 37x20 см (90 шт в рулоне) Цвет: Белый. Количество шт.: 1	
43.	09995-M / 09995-L / Ведро- диспенсер для дезин- фицирующих салфеток в рулонах.	Легкая замена рулона. Высококачественный пластик. Габариты: - 3,4 л, высота 156 мм - 6,2 л, высота 212 мм Цвет: Белый. Количество шт.: 1	

№	Артикул	Описание	Изображение
<b>НАСТЕННЫЕ ЛОКТЕВЫЕ ДИСПЕНСЕРЫ ЖИДКОГО МЫЛА</b>			
1.	09991-KH 09991-LH 09992-KH 09992-LH	Настенный диспенсер 500, 1000 мл для мыла или средства для дезинфекции. Корпус из алюминия, пластиковый насос. Поставляется с пластиковым контейнером. С короткой, длинной ручкой	
2.	09993-KH 09993-LH 09994-KH 09994-LH	Настенный диспенсер 500, 1000 мл для мыла или средства для дезинфекции. Корпус из алюминия, насос из нержавеющей стали. Поставляется с пластиковым контейнером. С короткой либо длинной ручкой	



№	Название	Описание	Изображение
<b>ДИСПЕНСЕРЫ</b>			
1.	09051-FLEX 09051-M 09051-XL	Диспенсер для упаковок перчаток. Материал – акриловое стекло	
2.	09056	Универсальный диспенсер для перчаток, чепчиков, бахил. Материал – н/ж сталь. Размер 300 x 300 x 140 мм	
3.	09052 / Диспенсер для перчаток.	Крепление на стену. Покрытие ПВХ. Размер: 275x98x90 мм. Цвет: Белый. Количество шт.: 1	
4.	09057-3	Диспенсер для лицевых масок на 3 упаковки. Материал – н/ж сталь. Размер 190x105x105 мм. Подходит для масок 02600, 02201, 02101	
5.	09050-UNI	Универсальный диспенсер для перчаток, чепчиков, бахил. А также для зубных щеток, беруш. С крепежными материалами. Материал – акриловое стекло. Крепится на стену. Размер: 172x190x270	
6.	09059-M 09059-XL	Диспенсер для упаковок перчаток. Материал – н/ж сталь. Размер 246 x 130 x 75 мм. Подходит для перчаток: 01180, 01120, 01198, 01199, 01260, 01265, 01270. Диспенсер для упаковок перчаток. Материал – н/ж сталь. Размер 250 x 135 x 95 мм. Подходит для перчаток: 01036, 01038, 01039, 01113, 01190, 01192, 01195, 01197, 01200, 01210	
7.	09051-TRIO	Диспенсер для упаковок перчаток на 3 упаковки. Материал – акриловое стекло. Размер 258 x 392 x 96 мм	
8.	09050	Диспенсер для халатов и комбинезонов с крепежными материалами. Крепится на стену. Материал – н/ж сталь. Размер 300x280x420 мм	

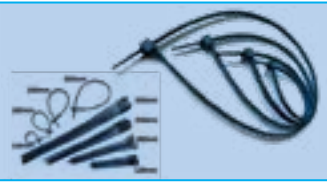

№	Описание	Изображение
<b>ОБНАРУЖИВАЕМЫЕ МЕТАЛЛОИСКАТЕЛЕМ ПРЕДМЕТЫ ПРОНАССР, ПОЛЬША</b>		
1.	Металлодетектирующая ручка, в ассортименте  Обнаружимый перманентный маркер, в ассортименте  Обнаружимый рда стилус	
2.	<b>P0648-2</b> Обнаружимый держатель контактных карт  <b>P1776-2</b> Обнаружимая линейка 20 см, 30 см	
3.	<b>P2257</b> Обнаруживаемая лента для очков	
4.	<b>P2823</b> Степлер на бумажных скобках – не поддается определению.  Обнаружимая бирка	
5.	<b>P0492</b> Обнаружимые кабельные стяжки (100шт.) (улучшенная обнаруживаемость)	
6.	<b>P2069</b> Обнаружимый безопасный нож	
7.	<b>P0079</b> Клипборд из нержавеющей стали А4	
8.	Обнаружимая скрепка для бумаг 2,5x5 см, 5x12 см  Обнаружимые кабельные стяжки, в ассортименте  Обнаружимые быстрые стяжки, в ассортименте	
9.	<b>P2687</b> Магнитный коврик  Диспенсер из н/ж для одноразовой одежды	

№	Описание	Изображение
<b>ОБНАРУЖИВАЕМЫЕ МЕТАЛЛОИСКАТЕЛЕМ ПРЕДМЕТЫ ПРОНАССР, ПОЛЬША</b> Изготовлены согласно нормам безопасности НАССР. Изделия могут быть обнаружены стандартными системами обнаружения металла.		
1.	<b>P0328</b> Зеркала ударопрочные	
2.	<b>P2174</b> Теневые стенды	
3.	<b>ОБНАРУЖИВАЕМЫЕ СИННИЕ ПЛАСТЫРИ</b>  Мобильный диспенсер, в ассортименте	
4.	<b>ОБНАРУЖИВАЕМАЯ ОДЕЖДА, АКСЕССУАРЫ</b>  В ассортименте: пробки для ушей, чепчики, шапочки, халаты, маски.	
5.	<b>ОБНАРУЖИВАЕМЫЕ УБОРОЧНЫЕ ЩЕТКИ</b>  Цвет: синий	
6.	<b>ОБНАРУЖИВАЕМЫЕ СОВКИ P0168</b>  Обнаружимая бумажная этикетка, в ассортименте  Обнаружимый кувшин, в ассортименте	
7.	<b>P0392</b> Обнаружимый магнит для доски	



**НОВИНКА!**

№	Описание	Изображение																				
<p><b>УЛЬТРАФИОЛЕТОВАЯ ПОВУШКА ДЛЯ НАСЕКОМЫХ КТ, ФИНЛЯНДИЯ</b> Уничтожает насекомых с помощью электрошока. Работа круглосуточно. Эффективен при дневном свете. В комплекте щетка для подщипывания.</p>																						
1.	<p><b>BT-20W</b> Лампы: 2x10 Вт Габариты: 395x95x390 мм Вес: 2 кг Потребление: 35 Вт Площадь действия: 150 кв.м. так же, в наличии лампы 40w и 60w</p>																					
2.	<p>Модель: Корпус из специального сплава алюминия и оловянской АВС-пластики - гарантирует безопасность</p> <p><b>HENDI</b></p> <table border="1"> <thead> <tr> <th>Модель</th> <th>Габариты, мм</th> <th>Вес, кг</th> <th>Потребление, Вт</th> <th>Максимальный диаметр, мм</th> </tr> </thead> <tbody> <tr> <td>270158</td> <td>335x95x390</td> <td>2</td> <td>35</td> <td>50</td> </tr> <tr> <td>270165</td> <td>395x95x390</td> <td>3</td> <td>40</td> <td>100</td> </tr> <tr> <td>270172</td> <td>640x95x390</td> <td>4</td> <td>45</td> <td>110</td> </tr> </tbody> </table>	Модель	Габариты, мм	Вес, кг	Потребление, Вт	Максимальный диаметр, мм	270158	335x95x390	2	35	50	270165	395x95x390	3	40	100	270172	640x95x390	4	45	110	
Модель	Габариты, мм	Вес, кг	Потребление, Вт	Максимальный диаметр, мм																		
270158	335x95x390	2	35	50																		
270165	395x95x390	3	40	100																		
270172	640x95x390	4	45	110																		
3.	<p>8Вт, 15Вт, 20Вт ультрафиолетовая лампа для уничтожителей насекомых</p>																					

**ЦИФРОВЫЕ ТЕРМОМЕТРЫ**

1.	<p><b>ЦИФРОВОЙ ТЕРМОМЕТР DT-24</b></p> <p>Используется для измерения температуры жидкости, газа и твердых веществ. Диапазон измеряемой температуры: -50°C до 400°C. Платиновый температурный датчик Pt100 Размер корпуса: 150x82x29 мм Уровень защиты корпуса: IP66 Размер зонда: 3x300 мм Длина провода зонда: 1 м Материал защиты датчика – кислотоустойчивая сталь 1H189NT</p>	
2.	<p><b>ЦИФРОВОЙ ТЕРМОМЕТР PT-1</b></p> <p>С зондом из нержавеющей стали, прямое измерение, широкий диапазон измерений, используется для измерения холодных, горячих и пищевых продуктов. Технические параметры: Диапазон измеряемой температуры: -50°C до +300°C; Питание: Батарейка плоская круглая; Размер: 28.5x206 мм; Размер дисплея: 21x8 мм.</p>	

**ПОЛИПРОПИЛЕНОВЫЙ ПОМОСТ AMARGO, ПОЛЬША**

1.	<p><b>AMARGO ТИП D</b></p> <p>Полипропиленовые помосты Габариты: 900x700x51 мм; Размер отверстия: 15x43 мм; Вес: 4,80 кг.</p>	
----	---	---

**НОВИНКА!**

№	Описание	Изображение
<p><b>ГРУЗОВАЯ ТЕЛЕЖКА, EUROMASZ, ИТАЛИЯ</b></p>		
1.	<p>Техническая спецификация: Евро – тележка для фарша 200 л В соответствии с нормами DIN 9797 стены тележки изготовлены из стали толщиной 2 мм Изготовлена полностью из нержавеющей стали Дно тележки дополнительно уплотнено 3-х мм нержавеющей пластиной (защита от проседания при больших нагрузках) Края тележки имеют крутой бортик в 20 мм, сваренный без швов и развальцованный. Габариты: 685 x 680 x 700 мм Вес: 40 кг</p>	
<p><b>ГРУЗОВАЯ ТЕЛЕЖКА LONATINI, ИТАЛИЯ</b></p>		
	<p>Техническая спецификация: • База усиленная полка с решеткой с антискользящим покрытием • Материал: АБС-пластик красного цвета и полиамид (нейлон) • Колеса из нейлонового полиамида • Четыре поворотных колеса с односторонней опорой Ø100 мм • Грузоподъемность: до 250 кг • Габариты: 600x400x175 мм • Вес: 5 кг</p>	

**ТЕЛЕЖКА ДЛЯ ПЕРЕВОЗКИ ЯЩИКОВ BROKELMANN**

1.	<p>Обеспечивает ручную перевозку контейнеров ЕВРО Изготовлена из нержавеющей стали 1.4301 <b>1:</b> 2 прочных резиновых колеса W71 Габариты: 300x800 Вес: 3,8 кг. <b>2:</b> 6 колес с наклоном</p>													
	<table border="1"> <thead> <tr> <th>Артикул</th> <th>Тип</th> <th>Габариты, мм</th> <th>Вес, кг</th> </tr> </thead> <tbody> <tr> <td>W72</td> <td>Стандарт</td> <td>410 x 655 x 150</td> <td>0,8</td> </tr> <tr> <td>W73</td> <td>Двойной</td> <td>610 x 870 x 190</td> <td>11</td> </tr> </tbody> </table>	Артикул	Тип	Габариты, мм	Вес, кг	W72	Стандарт	410 x 655 x 150	0,8	W73	Двойной	610 x 870 x 190	11	
Артикул	Тип	Габариты, мм	Вес, кг											
W72	Стандарт	410 x 655 x 150	0,8											
W73	Двойной	610 x 870 x 190	11											







**КОВРИКИ ДЛЯ ДЕЗИНФЕКЦИИ ОБУВИ**

1.	<p><b>ДИЗКОВРИК</b></p> <p>Коврики дезинфекции Размеры: 50x50, 50x65, 50x100, 65x100, 100x100, 100x150, 100x200, 150x200 см; Толщина: 2,8-3,1 см; Объем раствора: от 3 до 30 л.</p>	
----	---	---

**КОЛЕСА ДЛЯ КОПТИЛЬНЫХ РАМ, В КОРПУСЕ**

1.	<p><b>79В, 20В, 60В, 79В/15</b></p> <p>Колеса для коптильных рам и тележек для фарша Размеры: 150x20, 125x15, 200x20, 150x15 мм Материал: белый полиамид.</p>	
2.	<p><b>3ВNW, 4В</b></p> <p>Колеса в крутильных корпусах Размеры: 60x75, 50x60 мм Материал: белый полиамид.</p>	



№	Описание	Изображение
<b>ДОСКИ РАЗДЕЛОЧНЫЕ (ПОЛИЭТИЛЕН РЕ) ROCHLING, ГЕРМАНИЯ</b>		
1.	PE 300 – 1000x2000 мм; Толщина 10, 20, 30 мм	
	PE 300 – 1500x3000 мм; Толщина 10, 20, 30 мм	
	PE 500 – 500x500 мм; Толщина 60 мм	
	PE 500 – 1000x2000 мм; Толщина 40 мм	
	PE 500 – 1250x3000 мм; Толщина 40 мм	
<b>СКРЕБКИ И ПЭТ РАЗДЕЛОЧНЫЕ ДОСКИ EUROSEPPИ, ИТАЛИЯ</b>		
1.	Полиэтиленовый скребок Rask (лезвие с 4 надрезами) для чистки когод и разделочных досок	
	Полиэтиленовый скребок Raskrol (лезвие с 2 надрезами)	
2.	ПЭТ разделочная доска 400x300x10 мм 500x300x10 мм 600x400x10 мм 6 цветов + белый (зеленый, желтый, красный, синий, коричневый, черный)	
	ПЭТ разделочная доска с ограничителями 400x300x20 мм	
3.	ПЭТ разделочная доска с ограничителями 500x300x20 мм	
	ПЭТ разделочная доска с ограничителями 500x400x20 мм	
	ПЭТ разделочная доска с ограничителями 400x300x25 мм	
4.	ПЭТ разделочная доска с ограничителями 500x300x25 мм	
	ПЭТ разделочная доска с ограничителями 500x350x25 мм	
	ПЭТ разделочная доска с ограничителями 500x400x25 мм	
	Колода для рубки мяса	
5.	Техническая спецификация: Материал: нержавеющая сталь 201 Прочная, скрепленная конструкция Съемная доска из полиэтилена – 50 мм Turplex sp.z.o.o (Германия) Габариты: 500x500x850 мм	



## HENDI

FOOD SERVICE EQUIPMENT



**ГАСТРОЕМКОСТИ**

- Выполнены из нержавеющей стали
- Очень прочная конструкция
- Скругленные края облегчают содержание в чистоте
- Можно применять в конвектоматах, морозильных камерах и мармитах

Габариты (мм)	Высота (мм)
GN 1/1 - 536x325	11,08
GN 2/3 - 354x325	8,65
GN 1/2 - 265x325	7,05
GN 1/3 - 325x176	4,98
GN 1/4 - 265x162	4,50
GN 1/6 - 176x162	3,10
GN 1/9 - 176x108	2,73

**КРЫШКИ К ГАСТРОЕМКОСТЯМ**



## Cambro



Салатница круглая



Восьмиугольное блюдо



Треугольное блюдо



Прямоугольное блюдо

**КУХОННЫЕ ПРИНАДЛЕЖНОСТИ, КАСТРЮЛИ, СКОВОРОДЫ**



**ПРИБОРЫ ДЛЯ САЛАТОВ**



**ТЕРКИ**



**ЭТАЖЕРКИ 3-Х ЯРУСНЫЕ**



**СИТА, ШУМОВКИ**

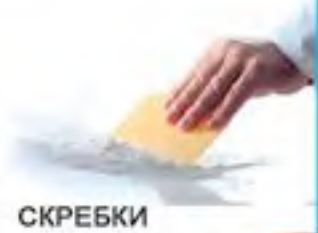

**СКРЕБКИ**



**КУВШИН  
ПОЛИПРОПИЛЕНОВЫЙ  
И СТАЛЬНОЙ, СО ШКАЛОЙ**



**НОЖ Д/ТЕСТА**

**ДУРШЛАГ ПЕРФОРИРОВАННЫЙ**



**СКОВОРОДЫ**



**КАСТРЮЛИ**



ВИТРИНЫ



КОРЗИНЫ ДЛЯ ХЛЕБА



ФОРМЫ  
СИЛИКОНОВЫЕ



МИСКИ ИЗ МЕЛАМИНА



ДИСПЕНСЕРЫ  
ДЛЯ СОКОВ



ФОРМОЧКИ  
ЦИЛИНДРИЧЕСКИЕ



ДИСПЕНСЕРЫ ДЛЯ  
ХОЛОДНЫХ СОУСОВ



СПЕЦОВНИКИ



ПОДНОСЫ



ТЕЛЕЖКИ СЕРВИРОВОЧНЫЕ  
НА 2-5 ПОЛОК

ПРОТИВНИ  
РЕШЕТКИ





## Профессиональные ножи EICKER (Германия) Серия E8

Описание	Изображение	Назначение	Модель/ Длина лезвия	Изображение
<ul style="list-style-type: none"> <li>эргономичная рукоятка с прорезиненной поверхностью для оптимального «захвата»</li> <li>удобная форма для работы без усталости руки</li> <li>отсутствие зазора между рукояткой и лезвием</li> <li>антибактериальная защита</li> <li>лезвия из нержавеющей молибдена/ванадиевой стали</li> <li>острые лезвия от ЧПУ</li> </ul>		Для костей	507 - 13 см - 15 см	
		Для костей, жесткой	513 - 13 см - 15 см	
		Для костей, полугибкой	533 - 13 см - 15 см	
		Для взламывания	540 - 21 см	

## Профессиональные ножи EICKER (Германия) Серия E6

Нож для костей	Модель/ Длина лезвия	Изображение	Нож мясника	Модель/ Длина лезвия	Изображение
Прямой	507 - 13 см - 15 см		Для закалывания животных	502 - 18 см - 21 см	
Изогнутый полугибкий	533 - 13 см - 15 см		Широкий нож	504 - 21 см - 23 см - 26 см	
Изогнутый жесткий	513 - 13 см - 15 см		Для взламывания	540 - 21 см - 26 см	
Прямой широкий	529 - 16 см		Для разделки мяса	503 - 21 см - 26 см	

## Обувь для пищевой промышленности Safetyjogger

Новый современный дизайн выгодно отличает обувь от SafetyJogger.

Разработанная специально для работников пищевой промышленности обувь имеет полиуретановую подошву для лучшего сцепления с поверхностью.

Еще одним преимуществом обуви является водонепроницаемость.

Артикул Размер	Описание	Изображение	Артикул Размер	Описание	Изображение
<b>W300</b> 36-40	Подошва Полиуретан Подносок Композит Стелька Max-3Fit Нормы EN ISO 20345, TP TC		<b>W410</b> 36-48	Подошва Полиуретан Подносок Композит Стелька Max-3Fit Нормы EN ISO 20345, TP TC	
<b>VOLLUTO81</b> 35-48	Подошва Полиуретан/Нитрил Подносок Метал Верхняя часть подошвы Метал Подкладка Mesh Стелька Латекс		<b>LUNGO81</b> 35-48	Подошва Полиуретан/Нитрил Подносок Метал Верхняя часть подошвы Метал Подкладка Mesh Стелька Латекс	
<b>X0500</b> 35-47	Подошва Полиуретан Подносок Метал Подкладка Камбrella Стелька Моделированная Нормы EN ISO 20345, TP TC		<b>X0700</b> 40-47	Подошва Полиуретан Подносок Метал Подкладка Камбrella Стелька Моделированная Нормы EN ISO 20345, TP TC	
<b>CORTADO</b> 35-47	Подошва Полиуретан Подносок Метал Подкладка Mesh Стелька Латекс Нормы EN ISO 20345, TP TC		<b>W320</b> 36-46	Подошва Полиуретан Подносок Метал	
<b>W400</b> 35-48	Подошва Полиуретан Подносок Композит Стелька Max-3Fit Нормы EN ISO 20345, TP TC		<b>GUSTO81</b> 35-48	Подошва Полиуретан/Нитрил Подносок Метал Верхняя часть подошвы Метал Подкладка Mesh Стелька Латекс	
<b>W310</b> 36-40	Подошва Полиуретан Подносок Композит Стелька Max-3Fit Нормы EN ISO 20345, TP TC		<b>W420</b> 36-47	Подошва Полиуретан Подносок Метал	





## Защитные сапоги Bekina

*Сапоги Bekina - правильный баланс между безопасностью, гигиеной и экономией денег. 15% несчастных случаев на производстве вызваны отсутствием противоскользящей обуви. Все ботинки для пищевой промышленности Bekina® Boots одобрены SRC и на практике обеспечивают лучшее сцепление на любой поверхности. Отличительный признак сапог - специальная формула резины NEOTANE®, дающая легкость и прочность, препятствует износу. Литые сапог начинается спереди, что бы не было разрывов по заднему шву. Металлический или композитный носок. Стелька: антимикробная, абсорбирует влагу.*

Артикул №/Название	Описание	Изображение	Артикул №/Название	Описание	Изображение
Steplite Food P2100/1053  36-48	Стойкие к минералам, химикатам, щелочам, дезинфицирующим средствам и удобрениям. 100 % водонепроницаемые. Антистатические, устойчивая к проколам рельефная подошва. Возможность работать при температуре до -20°C. Класс защиты O4 (без защитного металлического носка).  Цвет: белый с синей подошвой		Steplite P2400/2080  36-48	Стойкие к минералам, химикатам, щелочам, дезинфицирующим средствам и удобрениям. 100 % водонепроницаемые. Антистатические, устойчивая к проколам рельефная подошва. Возможность работать при температуре до -20°C. Класс защиты S5 (с защитным металлическим носком).  Цвет: желтый с черной подошвой	
Steplite Food P2300/1053  36-48	Стойкие к минералам, химикатам, щелочам, дезинфицирующим средствам и удобрениям. 100 % водонепроницаемые. Антистатические, устойчивая к проколам рельефная подошва. Возможность работать при температуре до -20°C. Класс защиты S4 (с защитным металлическим носком).  Цвет: белый с синей подошвой		Steplite X X2300/1053  36-49	Стойкие к минералам, химикатам, щелочам, дезинфицирующим средствам и удобрениям. 100 % водонепроницаемые. Антистатические, устойчивая к проколам рельефная подошва. Возможность работать при температуре до -30°C. Класс защиты S4 (с защитным металлическим носком).  Цвет: белый с синей подошвой	
Steplite Food P2300/5353  36-48	Стойкие к минералам, химикатам, щелочам, дезинфицирующим средствам и удобрениям. 100 % водонепроницаемые. Антистатические, устойчивая к проколам рельефная подошва. Возможность работать при температуре до -20°C. Класс защиты S4 (с защитным металлическим носком).  Цвет: синий		Steplite X X2300/9180  36-49	Стойкие к минералам, химикатам, щелочам, дезинфицирующим средствам и удобрениям. 100 % водонепроницаемые. Антистатические, устойчивая к проколам рельефная подошва. Возможность работать при температуре до -30°C. Класс защиты S4 (с защитным металлическим носком).  Цвет: зеленый с черной подошвой	
Steplite Food P2300/9180  36-48	Стойкие к минералам, химикатам, щелочам, дезинфицирующим средствам и удобрениям. 100 % водонепроницаемые. Антистатические, устойчивая к проколам рельефная подошва. Возможность работать при температуре до -20°C. Класс защиты S4 (с защитным металлическим носком).  Цвет: зеленый с черной подошвой		Steplite Xci XC800/1053  37-48	Стойкие к минералам, химикатам, щелочам, дезинфицирующим средствам и удобрениям. 100 % водонепроницаемые. Антистатические, устойчивая к проколам рельефная подошва. Возможность работать при температуре до -40°C. Класс защиты S4 (с защитным полимерным носком).  Цвет: белый с синей подошвой	
B101/9980P 910  E001 INSOLE  36-48	Износостойкие трехслойные стельки. Амортизирующие, стойкие к неприятному запаху, с возможностью стирки.		Thermolite Z0300/9173  39-47	Стойкие к минералам, химикатам, щелочам, дезинфицирующим средствам и удобрениям. 100 % водонепроницаемые. Антистатические, устойчивая к проколам рельефная подошва. Возможность работать при температуре до -50°C. Класс защиты S4 (с защитным металлическим носком).  Цвет: зеленый с черной подошвой	
B111/9980P 912  36-49	Износостойкие двухслойные ортопедические стельки. Амортизирующие, стойкие к неприятному запаху, гипоаллергенные.		E002 FOOTBED  36-49	Износостойкие двухслойные ортопедические стельки. Амортизирующие, стойкие к неприятному запаху, гипоаллергенные.	





# сервис ФудПак

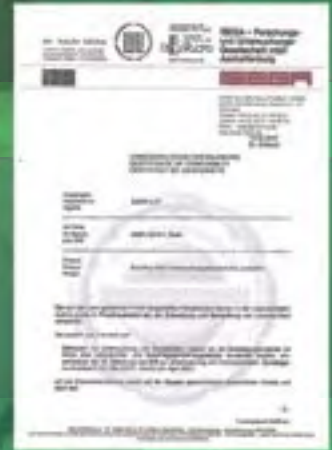
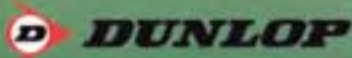
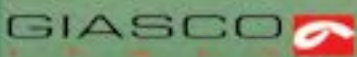
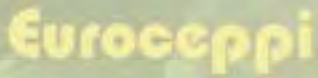

🏠 **Офис:**  
ул. Н. Драгоманова 31Б, г. Киев

📍 **Склад:**  
ул. С. Овращка, 8А, г. Борисполь



☎ +38 (044) 227-66-18  
☎ +38 (067) 388-43-17  
🌐 [www.foodpacks.com.ua](http://www.foodpacks.com.ua)  
✉ [shop@foodpacks.com.ua](mailto:shop@foodpacks.com.ua)